

取扱説明書



お使いになる前にこの取扱説明書をよくお読みください。この取扱説明書は大切に保管しておいてください。弊社サポートセンターにお問い合わせの際には製品背面のラベルに記載されております製品型番とシリアル番号をお確かめください。

発売元：株式会社 Freedom
©2018 FREEDOM CO., LTD. All right reserved.

P9101(2018.11)

品名：9インチ液晶ポータブルDVDプレーヤー
型番：FV-P91W/FV-P91R

目次 (詳細)

安全上のご注意	P4
安全・使用上のご注意	P5
使用上のご注意	P6-P7
はじめに	DVDについて P8
	ディスクの取り扱いについて P9
	セット内容 P10
	各部の名称 P11
ご使用方法	電源の接続 P12
	外部機器との接続 P13
	充電について P14
	リモコン電池の交換方法 P15
	リモコン各部の名称・使用方法 P16-P17
	DVDの視聴 P18-P20
	CDの再生 P21
	外部メディアを使う P22-P29
	機能設定 P30-P32
	トラブルシューティング P33-P34
故障かも・・・と思ったら	トラブルシューティング(補足) P35
	アフターサービス P36
製品仕様	製品仕様 P37

はじめに

本製品をお買い上げいただき誠にありがとうございます。本製品の性能を十分に発揮させ、安全に使用していただくために本取扱説明書を必ずお読みください。
ご理解いただけずに万が一、損害を被られた場合、当社では一切の責任を負いかねます。

必ず最初にお読みください

ご使用前にこの「安全上のご注意」を必ずよくお読みいただき、製品を安全に正しくご使用ください。

この取扱説明書および製品には、お客様や他の人々への危害または財産への損害を未然に防止し、安全にお使いいただくためにいろいろな表示をしています。

表示と図記号は次のように区分しています。内容をよく理解してから本文をお読みになり、記載事項をお守りください。

警告 この絵表示は人が死亡または重症を負うおそれがある内容を表示しています。

注意 この絵表示は人がけがをしたり財産に損害を受けたりするおそれがある内容を示しています。

 この記号はやってはいけないことを表しています。

 この記号はやらなければいけないことを表しています。

警告

異常や故障のおそれがあるとき

 煙やにおい、音などの異常が発生したら、ただちに電源プラグを抜いてください。そのまま使用すると、火災、感電の原因となります。お買い上げ店またはネクシオン サポートセンターまでご連絡ください。

 内部に水や異物が入ったときは、ただちに電源プラグを抜いてください。そのまま使用すると火災、感電の原因となります。

 電源コードや電源プラグが損傷したり、発熱したりしたときは、ただちに電源プラグを抜いてください。そのまま使用すると火災、感電の原因となります。お買い上げ店またはネクシオン サポートセンターまでご連絡ください。

 キャビネットや液晶パネルを落としたり、ぶつけたりして破損したときは、ただちに電源プラグを抜いてください。そのまま使用すると火災、感電の原因となります。本体を破損したまま取り扱っていると、けがのおそれがあります。お買い上げ店またはネクシオン サポートセンターまでご連絡ください。

設置するとき

 ぐらつく台、傾いた台など不安定な場所に置かないでください。落下、転倒により、けがの原因となります。

 風呂場やシャワー室、キッチンやサウナなど水気がある場所では使用しないでください。火災、感電の原因となります。

 上に物を置かないでください。落下により、けがの原因となります。液体が入った場合、火災、感電の原因となります。

 付属の専用ACアダプターを使用してください。電源プラグは先に本機に接続してから交流100Vのコンセントに接続します。接続順を逆にしたり、付属品以外を使用したり、また交流100V以外を使用すると、火災・感電の原因となります。専用カーアダプターはDC12Vマイナスアース車専用です。

必ず最初にお読みください

警告

ご使用になるとき

 修理・改造・分解をしないでください。火災・感電の原因となります。点検・調整・修理はお買い上げの販売店にて依頼ください。

 ディスクトレイなどから異物を入れないでください。金属類や紙などの燃えやすい物が内部に入った場合、火災・感電の原因となります。特にお子様のいるご家庭ではご注意ください。

 電源コードの上に重いものや本機を乗せないでください。そのまま使用すると火災、感電の原因となります。

 電源コードを傷つけたり、加工したり、ねじったり、引っ張ったり、無理に曲げたり、加熱しないでください。電源コードが損傷した場合は新しいものと交換してください。

 電源コードを熱器具に近づけないでください。ビニールの被覆が溶けて、火災、感電の原因となります。

 電源コードを抜く際には、電源コードを引っ張らないでください。電源コードが損傷し、火災、感電の原因となります。

 雷が鳴り出したら、本機や電源コードに触れないでください。感電の原因となります。

 電源プラグの付近にほこりや金属物が付着している場合は、電源プラグを抜き、乾いた布で取り除いてください。火災、感電の原因となります。

注意

設置するとき

 通風孔をふさがないでください。通風孔をふさぐと内部の熱が逃げなくなり火災の原因となることがあります。

 湿気やほこりの多いところ、油煙や湯気が当たるところに置かないでください。調理器具や加湿器などのそばに置くと火災、感電の原因となることがあります。

 温度の高い場所に置かないでください。直射日光の当たる場所・締め切った自動車内・ストーブのそばなどに置くと、火災・感電の原因となることがあります。また破損、その他部品の劣化や破損の原因となることがあります。

 風通しの悪い場所に置かないでください。内部温度が上昇し、火災の原因となることがあります。

- ・壁に押しつけないでください。
- ・押し入れや本箱など風通しの悪い場所に押し込まないでください。
- ・テーブルクロス・カーテンなどを掛けたりしないでください。
- ・じゅうたんやふとんの上に置かないでください。
- ・あお向け・横倒し・逆さまにしないでください。

 移動させる場合は、電源プラグ・外部との接続線を外してください。電源プラグを抜かずに運ぶと、電源コードが傷つき火災・感電の原因となることや、接続線などを外さずに運ぶと、本機が転倒し、けがの原因となることがあります。

必ず最初にお読みください

⚠ 注意

使用するとき

- ❌ 濡れた手で電源プラグを抜き差ししないでください。感電の原因になります。
- ❌ タコ足配線をしないでください。火災、感電の原因になることがあります。
- ❌ 電源プラグはゆるみのあるコンセントに接続しないでください。不完全な接続は発熱して火災の原因となります。
- ❌ 落としたり、キャビネットを破損した時は、すぐに電源プラグをコンセントから抜いてください。そのまま使用すると、火災、感電感電の原因となります。
- ❌ お手入れするときや長時間使用しないときは電源プラグを抜いてください。火災、感電の原因になることがあります。
- ❌ ひび割れ、変形、または接着剤などで補修したディスクは使用しないでください。ディスクは本機内で高速回転しますので、飛び散ってけがや故障の原因となります。
- ❌ ディスクトレイに、手を入れしないでください。指をはさみ、けがの原因となることがあります。特にお子様のいるご家庭ではご注意ください。
- ❌ 液晶画面をたたくなどの衝撃を与えないでください。液晶パネルが割れて、火災、感電の原因になることがあります。
- ❌ リモコンには指定以外の電池や新しい電池を古い電池と混ぜて使わないでください。火の中に入れてたりしないでください。電池に表示されている【使用推奨期限】を過ぎたり、使い切った電池をリモコンに入れたまま放置しないでください。破裂や液漏れにより、火災、感電、怪我の原因になることがあります。もし、液が皮膚や衣類についたときは、すぐにきれいな水で洗い流してください。液が目に入ったときは、すぐにきれいな水で洗い医師の治療をうけてください。器具に付着した場合は、液に直接触れないで拭き取ってください。
- ❌ 電源を入れる前には本体及び接続機器の音量を最小にしておいてください。突然大きな音が出て聴覚障害などの原因となることがあります。
- ❌ 殺虫剤や揮発性のものをかけたりしないでください。また、ゴムやビニール製品などを長時間接触させないでください。変色したり、塗装がはげたりするなどの原因となります。
- ❌ 本機は水平な場所に設置してください。ぐらぐらする机や傾いている所など不安定な場所で使わないでください。ディスクが外れるなどして、故障の原因となります。
- ⚠ 長時間使用しないときは必ずディスクを取り出し、電源スイッチを切っておいてください。また、機能に支障をきたす場合がありますので、ときどき電源を入れて、使用してください。
- ⚠ リモコンに電池を入れるときは極性(プラスマイナス)の向きに注意してください。破裂したり液漏れにより、火災、感電の原因になることがあります。
- ⚠ 電源プラグはコンセントに根元まで確実に接続してください。接続が不完全ですと発熱やほごりが付着して火災、感電の原因になることがあります。また、電源プラグに触れると感電することがあります。

お読みください

知っておいていただきたいこと

- 本体が熱くなる場合があります
長時間使用すると、熱を逃がすために本体が熱くなる場合があります。ご注意ください。
- 国外では使用できません
この製品が使用できるのは日本国内だけです。国外では放送方式、電源電圧が異なりますので使用できません。
This product is designed for use in Japan only and can not be used in any other country.
- 低温になる部屋(場所)でのご使用の場合
ご使用になる部屋(場所)の温度が低温の場合は、画像が尾を引いて見えたり、少し遅れたように見えることがあります。故障ではありません。常温に戻れば回復します。
低温になる場所には放置しないでください。キャビネットの変形や液晶画面の故障の原因になります。
(保存温度: -20℃ ~ 60℃ / 使用温度: 0℃ ~ 40℃)
- 電磁波妨害にご注意ください
製品の近くで携帯電話、テレビ、ラジオなどの電子機器を使うと、電磁波妨害などにより機器相互間での干渉が起こり、映像が乱れたり雑音が発生することがあります。
- 画面の焼き付きについて
静止画など長時間同じ画面を表示し続けたり、16:9の映像を画面比率4:3で長時間で観にったりすると、液晶パネルに焼き付きが生じることがありますのでご注意ください。視聴時にはフルスクリーンでのご視聴をお勧めします。
- 液晶パネルのドット欠けについて
液晶モニターは製造過程において画素にいくつかの欠けが出る場合があります。液晶パネル上に黒点(点灯しない点)または白点(点灯したままの点)などのドット欠けが見られる場合がありますが、これは液晶パネルの製造上、回避できない現象であり欠陥品ではございません。このようなドット欠けにつきましては返品や修理の対象外となりますのであらかじめご了承ください。
- お手入れについて
キャビネットや操作パネル部分のよごれは柔らかい布で軽く拭き取ってください。よごれがひどいときは、布を水でうすめた中性洗剤にひたし、よく絞って拭き取り、乾いた布で仕上げてください。ベンジン、シンナーは絶対使用しないでください。変色したり、塗装がはげたりするなどの原因となります。また、化学ぞうきんをご使用の際は、その注意書にしたがってください。
- 結露(露付き)について
結露はディスクや本機を傷めます。よくお読みください。"結露"はこんなときおきます。
・ 本機を寒いところから、急に暖かいところに移動したとき
・ 暖房を始めたばかりの部屋や、エアコンなどの冷風が直接あたるところで使用したとき
・ 夏季に、冷房のきいた部屋・車内などから急に温度・湿度の 高いところに移動して使用したとき
・ 湯気が立ちこめるなど、湿気の多い部屋で使用したとき
結露がおきそうなときは、本機をすぐにご使用にならないでください。結露がおきた状態で本機をお使いになりますと、ディスクや部品を傷めることがあります。ディスクを取り出し、本機の電源プラグをご家庭のコンセントに接続し電源を入れておくと、本機があたたまり、2~3時間で水滴がとれます。またコンセントに接続しておく"結露(露付き)"が生じにくくなります。

DVDについて

ディスクの取扱いと用語

再生できるディスク

■本機では、下記のディスクを再生することができます。

メディア	記録内容	記録内容
DVDディスク	映像(動画)+音声	12cm
音楽用CD	音 声	12cm

以下のメディアも再生することができます。

- DVDビデオフォーマットのDVD-R / DVD-RW
- CPRM / VR モードで地デジ放送を録画し、且つファイナライズ処理されたDVD-R / DVD-RW
- ビデオモードでアナログ放送を録画し、且つファイナライズ処理されたDVD-R / DVD-RW
- CD-DA フォーマット(音楽用CD)のCD-R / CD-RW
- MP3、WMA または JPEG 形式のファイルが記録されたCD-R / CD-RW

※上記のディスクであっても、録画されたDVDレコーダーとディスクと本機との相性により再生できない場合がありますので、予めご了承ください。

※パソコンにて録画されたディスク、DVDレコーダー以外の機器によって作成されたディスク、短い収録時間のディスクでは再生できない場合がありますので、予めご了承ください。

※H. 264 / MPEG 4AVC 形式のファイルは非対応です。

※本機はNTSCテレビ方式に適合したプレーヤーです。他のテレビ方式(PAL、SECAM)表示のディスクには使用できません。

※DVD土R DLには対応しておりません。また、MP3等のデータは状況により再生できない場合があります。ファイナライズ未処理のディスクは再生できませんので、ご注意ください。

■CPRMについて

CPRMとはContent Protection for Recordable Mediaの略で、コピーを制限する著作権保護技術のことです。デジタル放送をディスクにダビングし再生するには、CPRM対応のディスクと再生機器が必要になります。

■ファイナライズについて

ファイナライズとは、映像をダビングしたディスクと再生機器の互換性を高めるための処理のことです。

例えば、映像をダビングしたディスクを再生する場合、そのディスクにダビングをした機器(DVDレコーダー等)では再生が可能なのに、同じディスクを他の機器で再生しようとするとディスクエラーとなる場合があります。

これは、ダビングを行った機器ではディスクにデータが記録されている場所が認識できるが、それ以外の機器ではデータの場所が分からないために起こる現象です。このような事態を避け、そのディスクに記録したデータを他の機器でも再生可能なデータ配列にするためにファイナライズという処理が必要になります。

ディスクの取扱いについて

ディスクに関する用語について

一般に、DVDビデオディスクは、「タイトル」という大きい区切りと「チャプター」という小さい区切りに分かれています。音楽用CDは、「トラック」で区切られています。

タイトル：DVDビデオディスクの内容を、いくつかの部分に大きく区切ったものです。

チャプター：タイトルの内容を、場面や曲ごとにさらに小さく区切ったものです。

トラック：音楽用CDの内容を曲ごとに区切ったものです。

それぞれのタイトルやチャプター、トラックには順番に番号がふられています。これらの番号を「タイトル番号」「チャプター番号」「トラック番号」といいます。ディスクによっては、各々の番号が記録されていないものもあります。

ディスクの取り扱いかた



再生面には手を触れないでください。



ディスクに紙やシールを貼らないでください。

ディスクについた指紋やほこりなどのよごれは、画像の乱れや音質低下の原因となります。柔らかい布で、ディスクの中心から外側に向かって軽く拭き取り、いつもきれいにしておいてください。



よこれがひどいときは、水で少し湿らせた柔らかい布で軽く拭き取り、乾いた布で仕上げてください。



※初めてご使用になる際は、ディスクトレイ内に入っている保護カバーを外してからご使用下さい。

ディスクの保管のしかた

直射日光の当たる場所や、湿度の高い場所には保管しないでください。

※浴室や加湿器のそばなど、湿気やほこりの多い場所には保管しないでください。

※ディスクは必ず専用のケースに入れて保管してください。

専用ケースに入れずに重ねたり、立てかけたりすると変形する原因となります。

セット内容



セット内容をご確認ください。

本製品をお取り扱いになる前に、以下のものが全てそろっているか確認してください。万が一、不足しているものや破損しているものがある場合はお買い上げ店、または弊社サポートセンターまでご連絡ください。

プレーヤー本体



ACアダプター

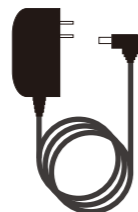

リモコン(RM-3V6)



車載用バッグ



12V車専用
カーアダプター



AVケーブル

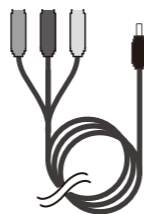

取扱説明書



保証書

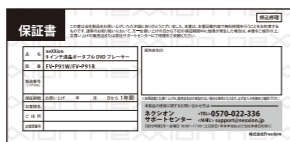

※画像は実物と異なる場合があります。

※製造時には十分に注意を払っておりますが、液晶パネルには画面の一部に点灯しなかったり、常時点灯する画素が発生することがあります。また、見る角度によって色や明るさにムラが生じることがありますが、製品の動作には影響はありませんので、あらかじめご了承ください。

※同梱されるリモコン用の電池はテスト用です。早めに新品と交換してください。

■カーアダプターについてのご注意点

※カーアダプターをご使用になる時はエンジンをかけてから接続してください。

※カーアダプターをご使用になる時は安全な場所に車を停めてからご使用ください。

※カーアダプターをご使用になる時はきちんと奥まで差し込まれているかご確認ください。

※本製品はDC12V バッテリー使用の自動車専用です。

※マイナスアース車専用です。プラスアース車には使用できません。

※自動車のシガレットライターソケットの形式・寸法によっては、本製品を取り付けられないことがあります。

各部の名称

- ① 液晶モニター
- ② スピーカー
- ③ ディスクトレイ
- ④ 機能切換
- ⑤ 消音
- ⑥ 停止
- ⑦ 再生 / 一時停止
- ⑧ 音量-
- ⑨ 音量+
- ⑩ 選択 ▲・◀◀
- ⑪ 選択 ◀・◀◀
- ⑫ 選択 ▶・▶▶
- ⑬ 選択 ▼・▶▶▶
- ⑭ OK (決定)
- ⑮ ディスクトレイ OPEN
- ⑯ リモコン受光部 / 充電ランプ
- ⑰ USB ポート
- ⑱ SD カードスロット
- ⑲ ヘッドホン端子
- ⑳ AV 出力端子
- ㉑ AV 入力端子
- ㉒ 電源スイッチ
- ㉓ 電源端子

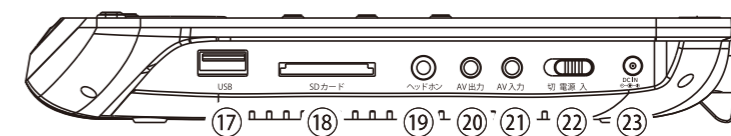
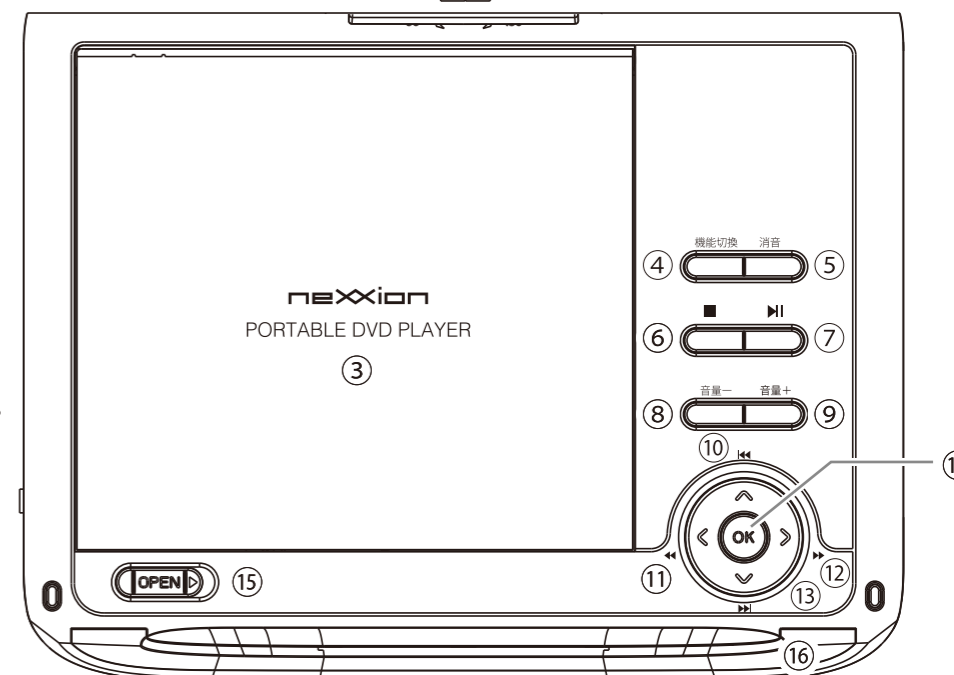
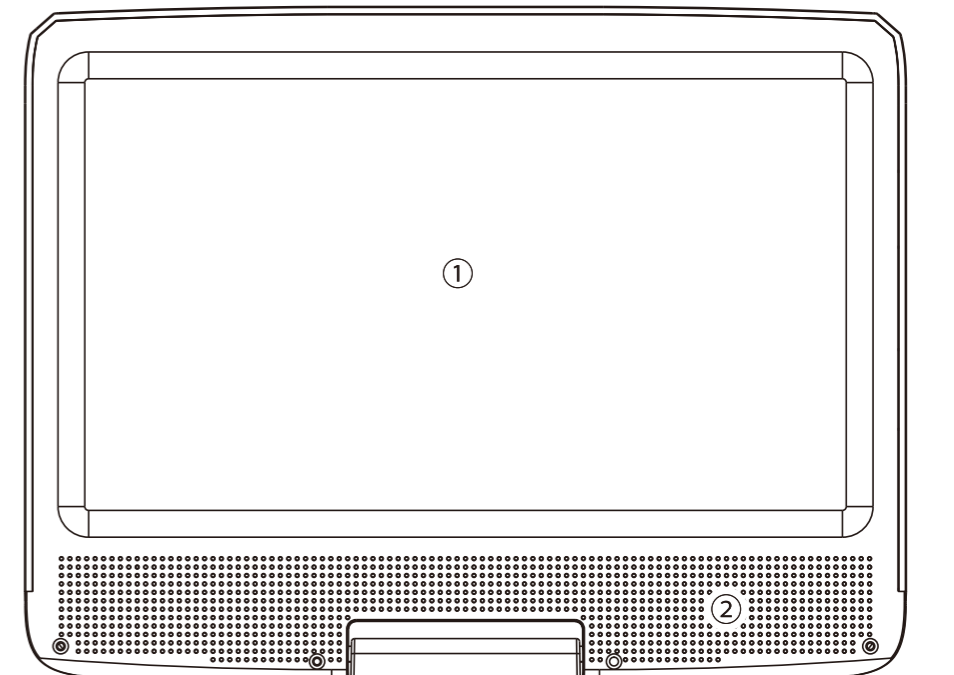

電源の接続

ACアダプターの接続

■付属のACアダプターを本体右側の電源端子とコンセントに接続します。

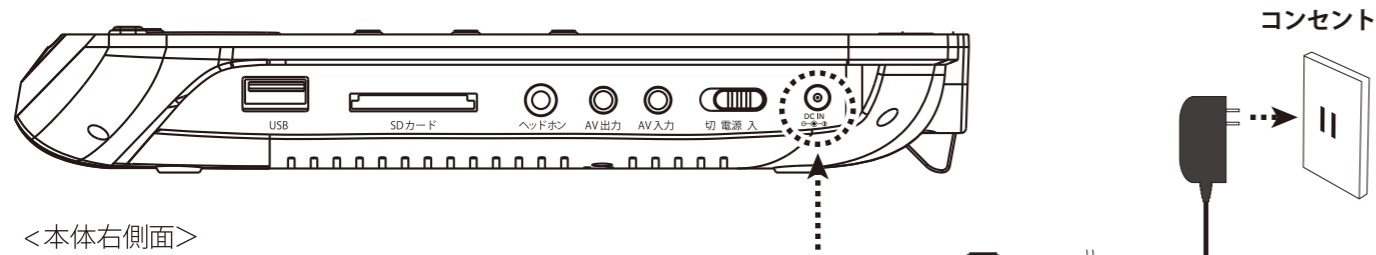

<本体右側面>

※電源スイッチが切になっていることを確認してください。
※ACアダプターは必ず付属のものをお使いください。

車用シガーライターアダプター (付属) の接続

■付属の車用シガーライターアダプターを本体右側の電源端子と車のシガーソケットに接続します。

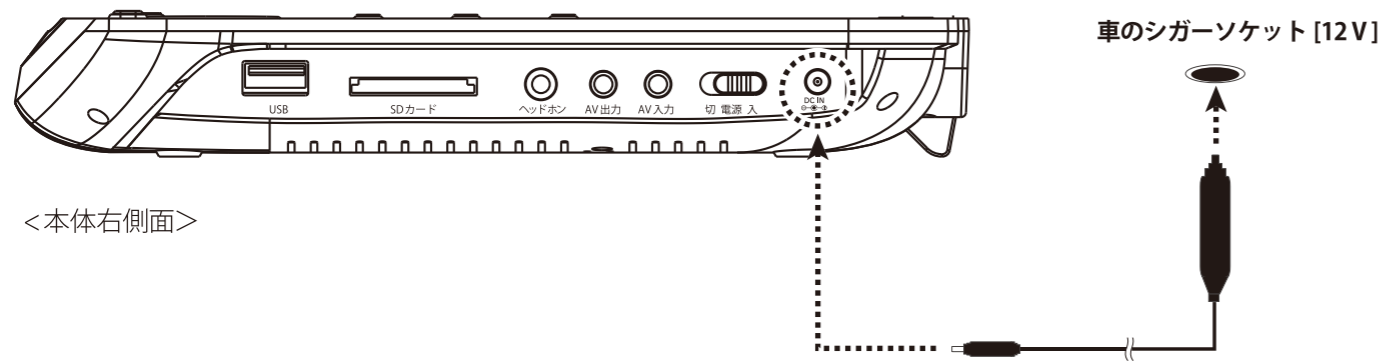

<本体右側面>

※カーアダプターを使っでの充電はおやめください。
※カーアダプターは [12V] 車でのみお使いいただけます。その他の車では絶対に使用しないでください。
※車のエンジンをかける前に接続するのはおやめください。故障の原因になります。

外部機器との接続

ACアダプターの接続

■テレビとの接続

本機で再生した映像を、外部のテレビ画面で視聴することができます。
本体右側の AV 出力端子とテレビの入力端子を AV ケーブルで接続してください。
テレビ側の設定に関しては、お使いのテレビの取扱説明書をご参照ください。

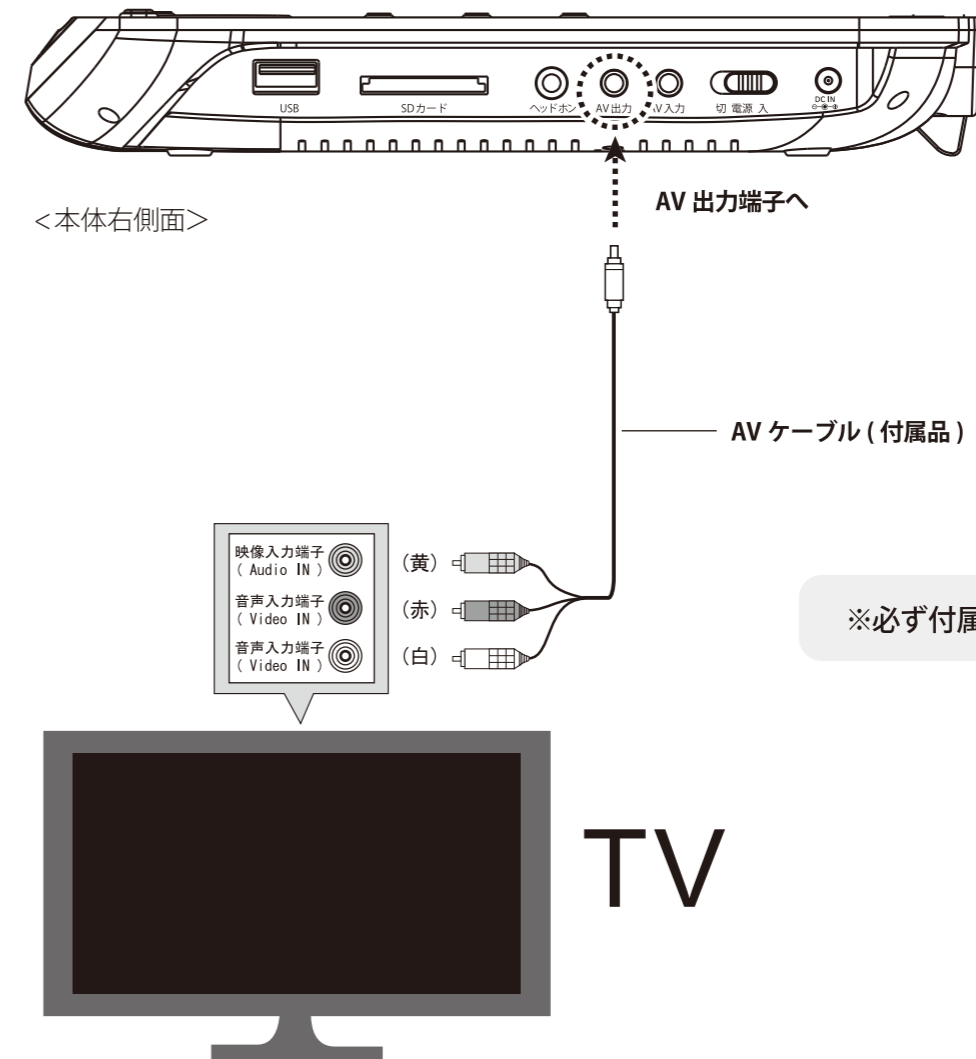

<本体右側面>

AV 出力端子へ

AV ケーブル (付属品)

※必ず付属のケーブルを使ってください。

TV

※AV出力に接続した場合、プレーヤー本体からも音声が出ます。
本体の音量調整によってテレビ側の音声も変化します。

充電について

■本機には充電電池が内蔵されており、充電済みであれば電源がない場所でも使用することができます。電源オフ時に空の状態から充電を開始した場合、約4時間でフル充電になります。DVDは約1.5時間の視聴（音量最小時）が可能です。

※音量を最大にする等、条件によっては上記時間より短くなることがあります。
 ※電源がオンになっている状態で充電しますと、フル充電まで上記時間よりも長くなります。

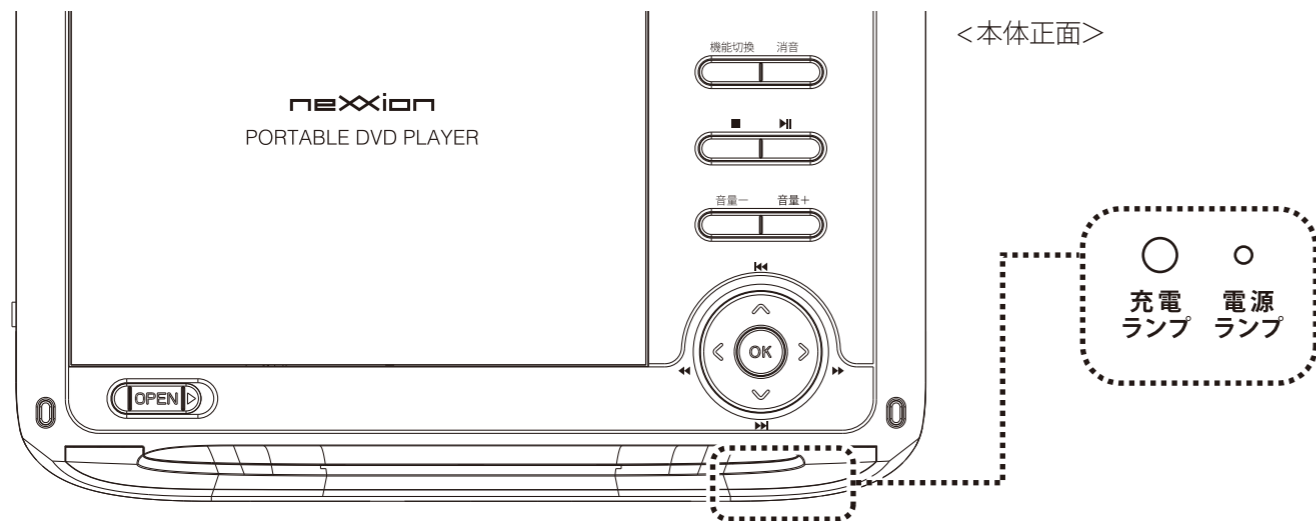

充電方法

1. 電源ボタンをオフにした状態で、付属のACアダプターを本体右側の電源端子とコンセントに接続します。（電源ボタンがオンになっていると電源オフ時よりもフル充電まで時間がかかります。）
2. 充電中は本体前面の充電ランプが赤色に点灯します。このランプの点灯が緑色に変わると充電完了です。

充電と再生時間

※充電電池はフル充電するたびに充電電池自体の充電最大容量が少しずつ少なくなっていきます。
 充電後の再生時間は、お客様の充電環境と再生回数・再生方法に依存します事をご了承下さい。
 ※充電電池の容量が全て無くなってから次のフル充電をする事で、充電電池の寿命を長持ちできます。
 ※本機は内蔵式充電電池ですので、ご自身での充電電池交換（解体等）は絶対にしないで下さい。

リモコンの電池の交換

交換方法

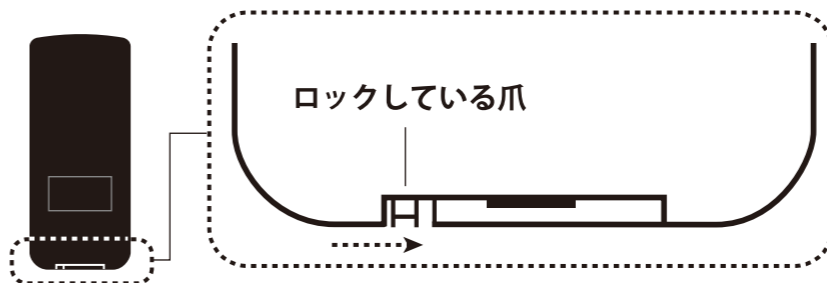
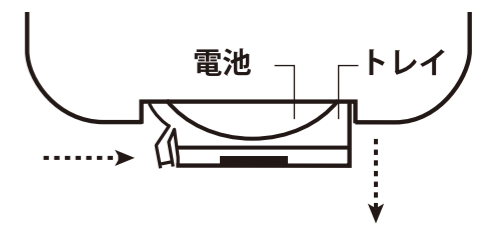
1. 電池のトレイのロックを解除します。

2. 電池のトレイを引き出します。

① ロックしている爪を右側に寄せます。

② 爪を右側に寄せ（押し）たまま電池のトレイを引き出します。

※爪を折ったり、傷つけないようにしてください。

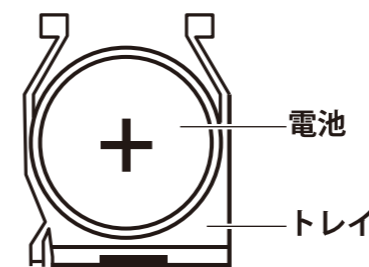
3. 引き出したトレイの上にある古い電池をはずし、新しいCR2025電池を「+、-」に注意して入れてください。
4. 電池がきちんとセットされているかご確認ください。



※電池の十面がリモコンの背面側にくるようにしてください。

5. リモコンにトレイの向きに注意して差し込んでください。

※カチッとロックされるまで差し込んでください。

はじめて使用する時

■ 出荷段階では電池のトレイに透明の絶縁シートがはさんであります。上記の『1. 電池のトレイのロックを解除します。』～『2. 電池のトレイを引き出します。』の要領でトレイと一緒に絶縁シートを引き出して下さい。

絶縁シート

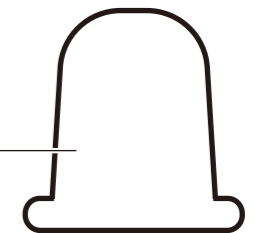

リモコン各部の名称／使用方法

- ① 機能切換ボタン
DVD・AVの切換をする際に使用します
- ② SB/SD
USB、SDの入力切換する場合に使用します
- ③ 液晶画面オン/オフボタン
液晶画面をオンまたは消す時に使用します
(音声は消えません)
- ④ 画面サイズボタン
画面表示を16:9と4:3に切換える時に使用します
- ⑤ 数字ボタン
場面や曲の番号を直接入力する場合に使用します
- ⑥ 音声切換ボタン
音声を切換える時に使用します
- ⑦ 字幕・録音ボタン
字幕を切換える時に使用します
CDから録音する際に使用します
- ⑧ アンゲルボタン
ディスク再生中、映像のアンゲルを切換える時に使用します(対応ソフトのみ)
- ⑨ プログラムボタン
プログラム再生の設定時に使用します
- ⑩ ズームボタン
ズームの倍率を変更します
- ⑪ 音量+ボタン
音量を大きくする時に使用します
- ⑫ 音量-ボタン
音量を小さくする時に使用します
- ⑬ 消音ボタン
音量を消す時に使用します
- ⑭ 設定ボタン
設定画面を表示します
- ⑮ 表示ボタン
DVD再生時DVDの情報を表示します
- ⑯ メニューボタン
ディスク再生中に押すとDVDのメニュー画面になります
- ⑰ タイトルボタン
DVDのタイトルを表示する時に使用します



- ⑱ 選択▲ボタン
方向上を選択する時に使用します
- ⑲ 選択◀ボタン
方向左を選択する時に使用します
- ⑳ 決定決定(OK)ボタン
各種設定や選択項目を実行します
- ㉑ 選択▶ボタン
方向右を選択する時に使用します
- ㉒ 選択▼ボタン
方向下を選択する時に使用します
- ㉓ ◀◀ボタン
ディスクの再生中に押すと早戻しします
- ㉔ ▶▶ボタン
ディスクの再生中に押すと早戻しします
- ㉕ ■ 停止/戻るボタン
再生を停止する時に使用します
- ㉖ ▶||再生/一時停止ボタン
再生中に押すと一時停止します
もう一度押すと再生を再開します
- ㉗ ◀◀◀ボタン
ディスク再生中に押すと前のチャプターに移動します
- ㉘ ▶▶▶ボタン
ディスク再生中に押すと次のチャプターに移動します
- ㉙ スローボタン
ディスク再生中、スロー再生をする時に使用します
- ㉚ リピートボタン
リピートボタン

使用方法

■リモコン使用時はリモコン赤外線発射口を機器フロントパネルの受光部へ向けてください。受信角度は±30°
距離は4メートル以内です。

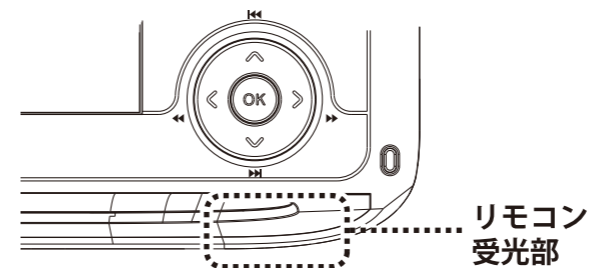

※フロントパネルの赤外線受光部に太陽光や強い光をあてないでください。
正常に動作しない場合があります。

DVDの視聴

再生方法

1. 電源を入れる

本体に電源を接続し、電源スイッチを『ON』にしてください。

2. ディスクを入れる

本体のOPEN ボタンを押してディスクカバーを開け、ディスクのラベル面を上にして、ディスクをセットし、ディスクカバーを閉じます。

※ディスクカバーの開閉は特に丁寧にお取り扱いください。故障の原因となります。

3. 再生の開始

カバーを閉じると自動で再生が始まります。はじまらない場合はタイトル等を選択し、リモコンまたは本体の再生/一時停止ボタン ▶|| を押してください。

4. 一時停止

再生中にリモコンまたは本体の再生/一時停止ボタン ▶|| を押すと、再生を一時停止します。もう一度押すと再生を再開します。

5. 停止

再生中に停止ボタン ■ を押すと仮停止し、画面に「再生キーを押し、継続」と表示されます。この状態でリモコンまたは本体の再生/一時停止ボタン ▶|| を押すと停止した場面の続きから再生が始まり、もう一度停止ボタン ■ を押すと、完全に再生が停止されます。

6. 音量の調節

再生中、リモコンまたは本体の音量+ ボタンを押すと音量が大きく、音量- ボタンを押すと音量が小さくなります。

7. 場面のスキップ

再生中にリモコンまたは本体のスキップ次ボタン ▶▶ またはスキップ前ボタン ◀◀ を押すと、1つ次または前のチャプターに移動します。

※ディスク自体にチャプターの編集がされていない場合は機能しません。

個人で作成されたディスクや海外のディスク等はディスクによっては時間がかかったり読み込み時に音がしたりします。

デジタル放送を録画・ダビングしたディスクの場合 CPRM 対応ディスクで VR モードで書き込み最後にファイナライズ処理をしたものでないと認識しません。

ディスクの種類や相性によっては再生できない場合があります。

すべてのディスクの再生を保証するものではありません。

DVDの視聴

8. 早送り・早戻し

再生中にリモコンまたは本体の早送りボタン ▶▶ または早戻しボタン ◀◀ を押すと、早送りまたは早戻し再生をすることができます。再生速度はボタンを押すごとに変わります。

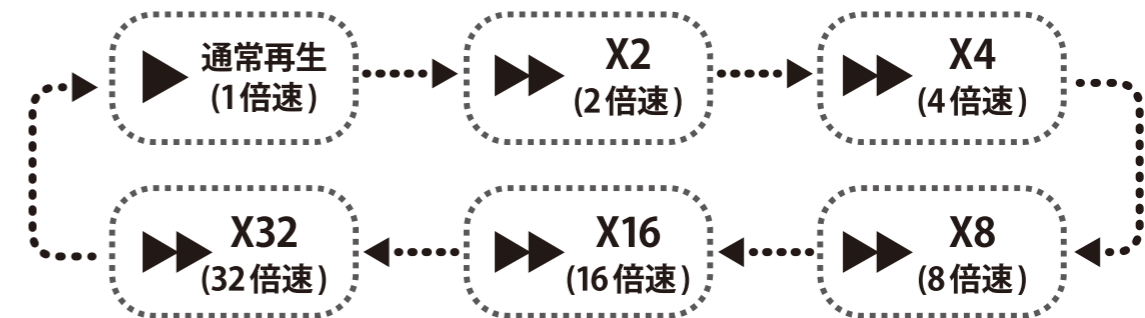

9. 場面を選択して再生

リモコンのメニューボタンを押すとメニュー画面に入り、DVD の内容が画面に表示され再生するチャプターや字幕などを簡単に選択することができます。

※ディスクによってはメニュー画面がない場合もあります。

その他の操作

10. アンゲルの切替

再生中にリモコンのアンゲルボタンを押すと映像のアンゲルを切替えることができます。ボタンを押す回数によってディスクに記録された異なるアンゲルの映像に切替わります。切替可能なアンゲルの数と、再生しているアンゲルの番号が画面に表示されます。

※アンゲル切替は、マルチアンゲルで録画された DVD のみで使用可能な機能です。マルチアンゲルのディスクかどうかは DVD のジャケットやケースカバーなどをご参照ください。

11. 音声切替

再生中にリモコンの音声ボタンを押すと、音声を切替えることができます。音声ボタンを押すたびに、音声の言語が切替わります。

※ディスクによっては DVD タイトル画面から音声切替を行わなければならないものがあります。

DVDの視聴

12. 字幕切替

再生中にリモコンの字幕ボタンを押すと、字幕を切替えることができます。
字幕ボタンを押すたびに、字幕の言語が切替ります。
切替可能な字幕の数と再生している字幕の番号が画面に表示されます。

※ディスクによっては、DVDのタイトル画面から字幕切替を行わなければならないものもあります。
※字幕データが収録されていないディスクでは、この機能は使えません。

13. ズーム切替

再生中にリモコンのズームボタンを押すと、画面の表示倍率を変えることができます。
ズームボタンを押すたびに、2倍→3倍→4倍→1/2→1/3→1/4→オフ(通常)の順に画面の倍率が変わります。
拡大表示中に上下左右の方向ボタンを押すと、画像を動かして表示範囲外になっている部分を見ることができます。

14. リピート再生

再生中にリモコンのリピートボタンを押すと、リピート再生を行うことができます。押す回数によって、チャプターのリピート→タイトルのリピート→ディスク全体のリピート→リピートオフ(通常再生)の順に切り換ります。

15. スロー再生

再生中にリモコンのスローボタンを押すと、スロー再生を行うことができます。スローボタンを押すたびに、▶1/2→▶1/4→▶1/8→▶1/16→◀1/2→◀1/4→◀1/8→◀1/16→通常再生の順で再生速度が切り替わります。

16. 消音

再生中にリモコンの消音ボタンを押すと、音声のみを消すことができます。もう一度消音ボタンを押すと再び音声が出ます。

CDの再生

■本機では音楽CDを再生することもできます。音楽CDをセットしてディスクカバーを閉じると、自動的に再生を開始します。
音楽CDの再生ではDVDの再生と同じボタン操作で以下の操作を行うことができます。

- 再生 ●停止 ●一時停止 ●前後スキップ ●早送り
- 早戻し ●リピート再生 ●消音

CD再生時の画面表示

音楽CDの再生中は、トラック(収録曲)の再生時間等の情報が画面に表示されます。表示ボタンを押すたびに、「シングル残り時間」→「トータル経過時間」→「トータル残り時間」→「シングル経過時間」の順に表示が切替ります。

経過時間等 ————= トラック 01/12
トラック番号 ————= 01:20



<再生中の表示画面例>

外部メディアを使う

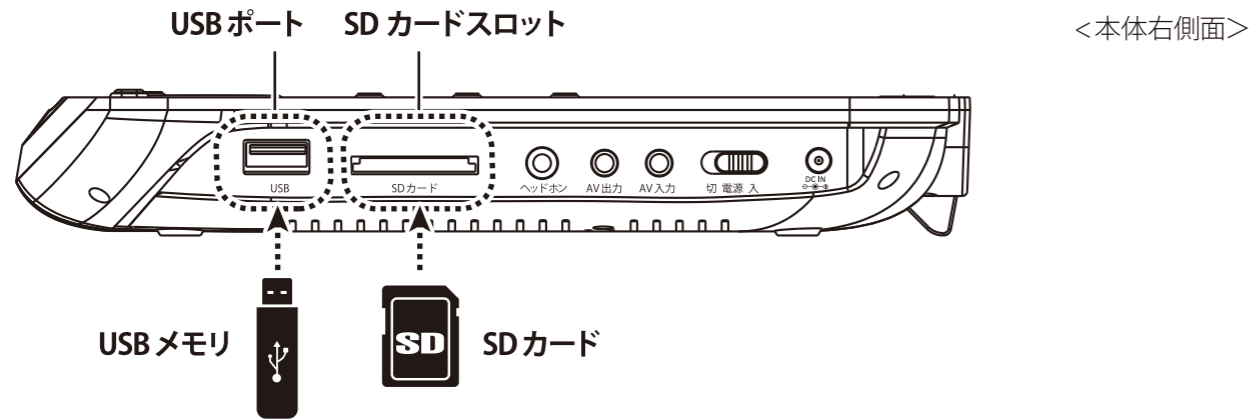

SDカードの接続

SDカードスロットは本体側面の右側にあります。
カードの端子がある面を下にしてSDカードスロットに差し込んでください。

USBメモリーの接続

USBポート(USB入出力端子)は本体側面の右側にあります。
USBメモリーの向きを確認して入出力端子部に差し込んでください。

外部メディアの読み込み

SDカードやUSBメモリーは差し込むだけで自動認識します。

※DVD再生時はUSB/SDボタンを押してください。

読み込み手順

1. 電源OFF→DVD/CDのディスクを入れない状態でUSBメモリーやSDカードを挿入します。
2. 電源ON→DVD画面から「読込中」「ディスク無し」「検索中」の順で文字が表示されます。
3. 少しすると、外部メディア内のフォルダやファイルを認識します。

- ※上記の手順でも認識しない場合、主電源をOFFにして本機を再起動してください。
- ※再起動後も認識しない場合はメディアとの相性や互換性・その他の問題が考えられます。違うメーカーなど他のメディアでお試ください。
- ※高画質・高解像度のデータは読み込まない場合があります。
- ※記録された順序で再生されない場合があります。また記録状況により音飛びしたり再生できない場合があります。
- ※映像、画像とも再生時の画像比は16:9で表示されます。

- データの読み込み中や再生中にUSB/SDの出し入れは行わないでください。
- 本機は最大容量8GBまでのUSBメモリに対応しております。ただし、メーカーや型式によっては読み込まない場合が稀にあります。その場合はパソコン等でメディアを初期化してから再度お試しください。
- 本機の対応ファイル形式はWMA・MP3・JPEGです。
- すべての外部メディアについての作動保証・サポートはしていません。

外部メディアを使う

フォルダの操作

各フォルダを選択し『OK』ボタンあるいは『決定』ボタンを押しますとフォルダ内のファイル一覧が表示されます。前の画面に戻るにはタイトルのない(タイトル部表示)フォルダを選択し『OK』ボタンあるいは『決定』ボタンを押します。

ファイルの再生

ファイル選択画面に、メディア内のフォルダやファイルが表示されます。リモコンまたは本体の▲▼ボタンでハイライトを移動させ、再生したいファイルを選択し、再生/一時停止ボタン▶||を押すと、そのファイルから再生が始まります。

※詳しい再生方法はP28~P29をご参照ください。

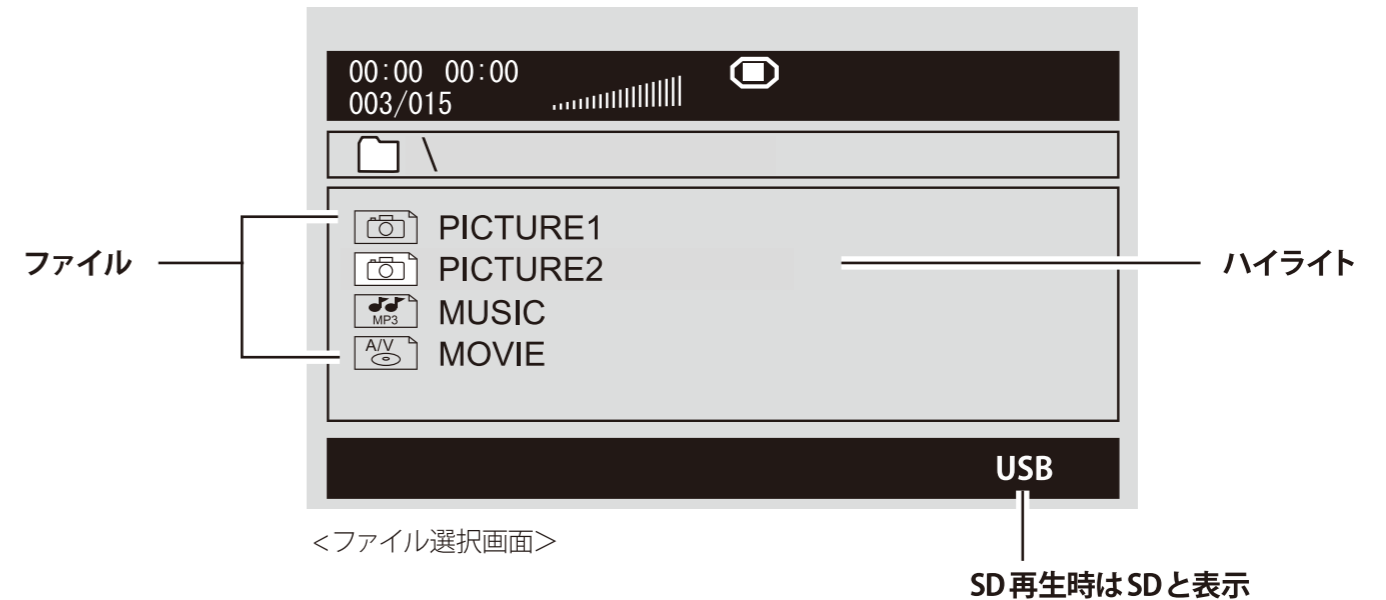

※ファイルの順番は撮影日時や同期やコピーした順にはなりません。予めご了承ください。すべてのファイルやメディアの再生を保証するものではありません。

外部メディアを使う

音楽ファイルの再生

■本機ではMP3形式及びWMA形式のファイルが保存されたメディアを再生することができます。

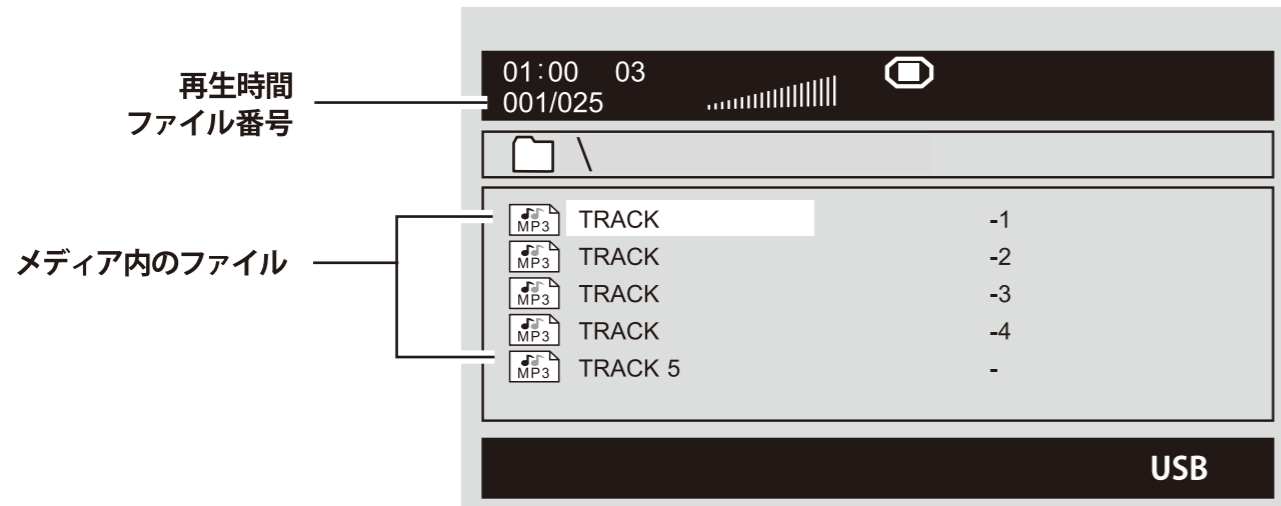

<ファイル選択画面>

※表示は英数字のみに対応しています。日本語データ等は正しく表示されません。

MP3形式およびWMA形式のファイルが保存されたメディアをプレーヤーにセットすると、上記の画面が表示されます（本機に対応した形式で記録されたディスクのみ使用可能です）。この画面でメディア上のファイルを選択し、再生する曲を決定します。

※Waveサウンドファイルは認証しません。その他音楽ファイルが再生できない場合については29ページをご参照ください。

操作方法

- リモコンまたは本体の▲▼方向ボタンを押して黄色のハイライトを移動させ、再生したいファイルを選択します。
- リモコンの決定ボタンまたは本体のOKボタンを押すと選択したファイルが再生されます。
- 再生中に方向ボタン▲▼を押して次に再生したいファイルを選択することもできます。その時、現在再生中のファイルは白いハイライトで示されます。

■ 音楽ファイルの再生中には次の操作を行うことができます。

停止：本体の停止ボタン■またはリモコンの停止ボタン■を押します。

一時停止：本体の再生/一時停止ボタン▶||またはリモコンの再生/一時停止ボタン▶||を押します。

リピート再生：リピートボタンを押します。ボタンを押すごとにリピートの方式が次のように変わります。

シングル再生/選択したファイルを繰り返し再生します。

フォルダーリピート/フォルダ内のすべてのファイルを繰り返し再生します。

リピートオフ/通常再生に戻ります。

外部メディアを使う

動画ファイルの再生

■本機ではMPEG形式およびAVI形式のファイルが保存されたメディアを再生することができます。

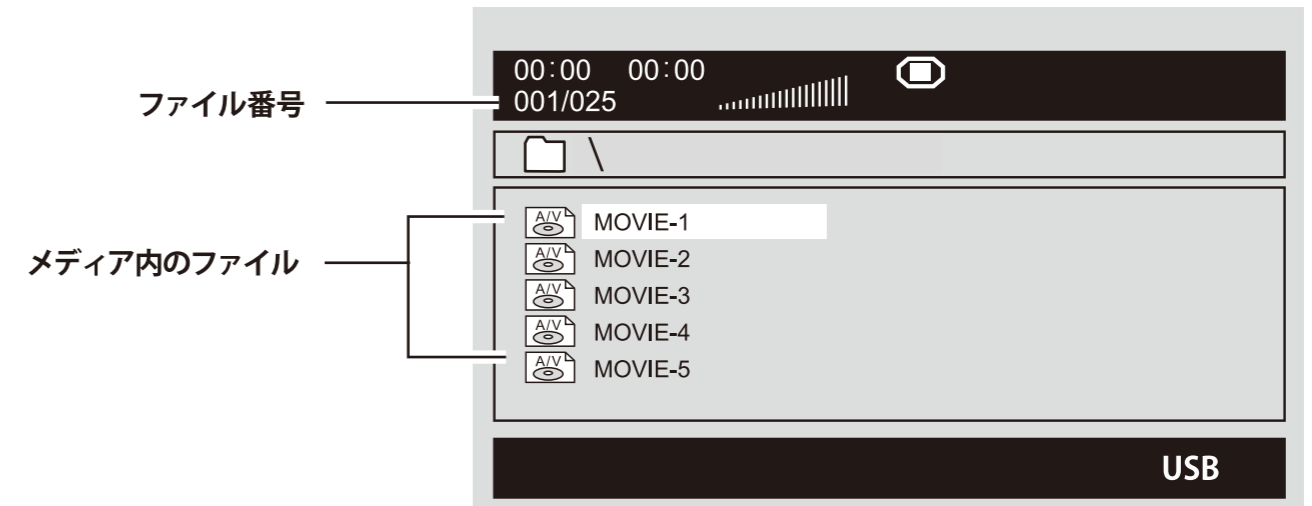

<ファイル選択画面>

※表示は英数字のみに対応しています。日本語データ等は正しく表示されません。

MPEG2形式およびAVI形式のファイルが保存されたメディアをプレーヤーにセットすると、上記の画面が表示されます（本機に対応した形式で記録されたメディアのみ使用可能です）。この画面でフォルダやファイルを選択し、再生する動画を決定します。（MPEG-4 AVC形式のデータは再生できません。）この画面でメディア上のファイルを選択し、再生する曲を決定します。

※その他の動画ファイルが再生できない場合については29ページをご参照ください。

操作方法

- リモコンまたは本体の▲▼方向ボタンを押して黄色のハイライトを移動させ、再生したいファイルを選択します。
- リモコンの決定ボタンまたは再生/一時停止ボタン▶||・本体の再生/一時停止ボタン▶||を押すと選択したファイルが再生されます。

※ファイルの保存方法によっては再生中にスキップボタンを押すと、前後のファイルを再生できる場合があります。

- 再生中に方向ボタン▲▼を押して次に再生したいファイルを選択することもできます。その時、現在再生中のファイルは白いハイライトで示されます。

■ 動画ファイルの再生中には次の操作を行うことができます。

停止：本体の停止ボタン■またはリモコンの停止ボタン■を押します。

一時停止：本体の再生/一時停止ボタン▶||またはリモコンの再生/一時停止ボタン▶||を押します。

リピート再生：リピートボタンを押します。ボタンを押すごとにリピートの方式が次のように変わります。

シングル再生/選択したファイルを繰り返し再生します。

フォルダーリピート/フォルダ内のすべてのファイルを繰り返し再生します。

リピートオフ/通常再生に戻ります。

外部メディアを使う

画像ファイルの再生

■本機ではJPEG形式の画像ファイルが保存されたメディアを再生(スライドショー)することができます。

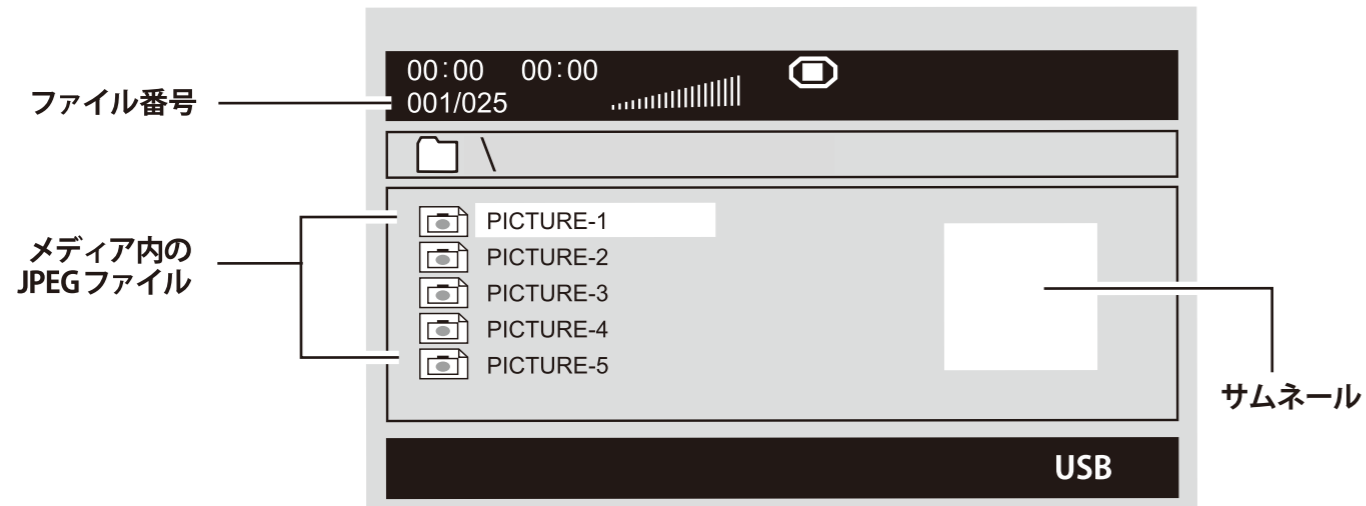

<ファイル選択画面>

※表示は英数字のみに対応しています。日本語データ等は正しく表示されません。

JPEG形式のファイルが保存されたメディアをプレーヤーにセットすると、上記の画面が表示されます(本機に対応した形式で記録されたメディアのみ使用可能です)。この画面でメディア上のファイルを選択し、表示するファイルを決めます。

※画像ファイルが再生できない場合については29ページをご参照ください。

操作方法

- リモコンまたは本体の▲▼方向ボタンを押して黄色のハイライトを移動させ、表示したいファイルを選択します。右側にサムネール(小さい画像)が表示されます。
- 決定(OK)ボタンまたは再生/一時停止ボタン ▶|| を押すと選択したファイルが表示されます。

■ JPEG画像の再生中には次の操作を行うことができます。

停止：本体の停止ボタン ■ またはリモコンの停止ボタン ■ を押します。

一時停止：本体の再生/一時停止ボタン ▶|| またはリモコンの再生/一時停止ボタン ▶|| を押します。

リピート再生：リピートボタンを押します。ボタンを押すごとにリピートの方式が次のように変わります。

シングル再生/選択したファイルを繰り返し再生します。

フォルダーリピート/フォルダ内のすべてのファイルを繰り返し再生します。

リピートオフ/通常再生に戻ります。

外部メディアを使う

画像ファイルのスライドショー再生

- 画像の回転……スライドショーの最中にリモコンまたは本体の▶ボタンを押すと、画像が90度右に、◀ボタンを押すと90度左に回転します。
- 画像の反転……スライドショーの最中にリモコンまたは本体の▲ボタンを押すと、画像が上下に反転し、▼ボタンを押すと左右に反転します。

※スライドショーの最中にメニューボタンを押すとメニュー画面に戻ります。
※すべてのファイルやメディアの再生を保証するものではありません。

- 画像は16:9サイズの横長での再生となります。
- ファイルやフォルダの順序は撮影順やペースト順等にはなりません。

外部メディアを使う

CDからUSB,SDに録音する

■本機ではMP3/WMAファイル形式のディスク、市販の音楽CDからの録音ができます。

- ※USBまたはSDに空き容量がないと「Device FULL」と表示され、記録できません。
- ※録音中、本機の音量・音質を変えても録音される音声には影響ありません。
- ※容量の大きいメモリーを接続した時は、読込みに多少時間がかかることがあります。
- ※本機ではフォルダ名やファイル名の入力はありません。

- 重要なデータは必ずバックアップ保存しておいてください。
- 本機で録音した場合は、MP3で記録されます。

録音手順

1. USBまたはSDを専用端子に挿入して下さい。
2. CDディスクを再生して下さい。

リモコンの「字幕」ボタンを押すと、録音画面が表示されます。
再生途中でも録音ボタンを押せば、曲の頭から録音できます。

CD 録音	
オプション	トラック
① 速度 標準	track01 04:30
② ビットレート 128Kbps	track02 04:03
③ ID3 情報 はい	track03 02:44
④ メディア SD	track0 03:26
録音情報	
⑤ 選択 トラック 0	track05 03:22
⑥ 選択 時間 00:00	track06 03:25
	track07 03:07
スタート	終了
すべて選択	選択なし

<録音画面>

3. 「上下左右」方向ボタンで、項目を移動します。決定ボタンで決定します。

① 録音スピード：「決定」ボタンを押すごとに録音スピードを切替えられます。（標準→高速）

※標準録音スピード状態では、ファイルを録音する同時に再生します。

倍速録音スピード状態では、録音する時、同時に再生できません。

② ビットレート（圧縮率）：「決定」ボタンを押すごとに圧縮率が切替えられます。



※この数値が大きいほど、音質はよくなりますが変換後のファイルサイズは大きくなります。

- ③ ID3 TAG 式ファイルを作成します。
- ④ 録音先メディアの検出状態を表示します。
- ⑤ 選択されたファイル総数
- ⑥ 選択されたファイルの総再生時間
- ⑦ トラックリスト

外部メディアを使う

メディア・ファイルについて

■写真再生・音楽再生・動画再生について

●写真再生は、JPEG形式のファイルで拡張子「.jpg」が付加されているファイルを再生できます。他の画像形式のファイルや「.bmp」、「.tif」などの異なる拡張子が付いたファイルは再生できません。

※JPEGとは、静止画像のデジタルデータを圧縮する方式のひとつで、JPEGファイルは「.jpg」という拡張子が付いた画像ファイルのことを言います。

- 画像ファイルサイズ又はファイル構造により、ディスプレイに表示されるまで時間がかかることがあります。
- デジタル著作権管理(DRM)されたファイルは再生できません。

※DRMとは、デジタルデータとして表現されたコンテンツの著作権を保護し、その利用や複製を制御・制限する技術の総称を言います。音声・映像ファイルにかけられる複製の制限技術などがありますが、広義には画像ファイルの電子透かしなどもDRMに含まれます。

●音楽再生は、MP3/WMA (DRM非対応)形式のファイルをパソコンから転送時に専用ソフトを使って独自の暗号化(著作権保護)を施すもので、使用されるファイルを入れたUSBメモリやSDカードは本製品では再生できません。

※アップル製「iPodシリーズ」、ソニー製「ウォークマンシリーズ」、パナソニック製「D-snap オーディオシリーズ」、ビクター製「アルネオシリーズ」など

- MP3/WMA形式ファイルは、記録された順序で再生できないことがあります。また、記録状況により音飛びが発生したり、再生できないこともあります。
- 動画再生は、MPEG2/MPEG4の対応形式のファイルでも、すべての再生を保証するものではありません。記録条件や記録状況によっては再生できない場合があります。
- MPEG-4(AVC形式)のファイルは再生できません。
- データ名、ファイル名の表示は英数字のみに対応しています。日本語データ等は正しく表示されません。

■SDカード・USBメモリについて

- すべてのUSBメモリ及びSDカードについての動作保証はしていません。
- 容量8GBを超えるUSBメモリは動作保証していません。
- 容量32GBを超えるSDカードは動作保証していません。
- SDカード、USBメモリは、記録された順序で再生できないことがあります。また、記録状況により音飛びが発生したり、再生できないこともあります。
- アップル社製機種で編集されたUSBメモリ、SDカードには対応していません。

機能設定 / DVDモードのオープニング画面時

■本機では、画質や音声など、各種詳細項目を設定することができます。必要に応じて変更してください。

設定ページアイコン（左から：一般設定 / サウンド / 画面調整 / その他※）

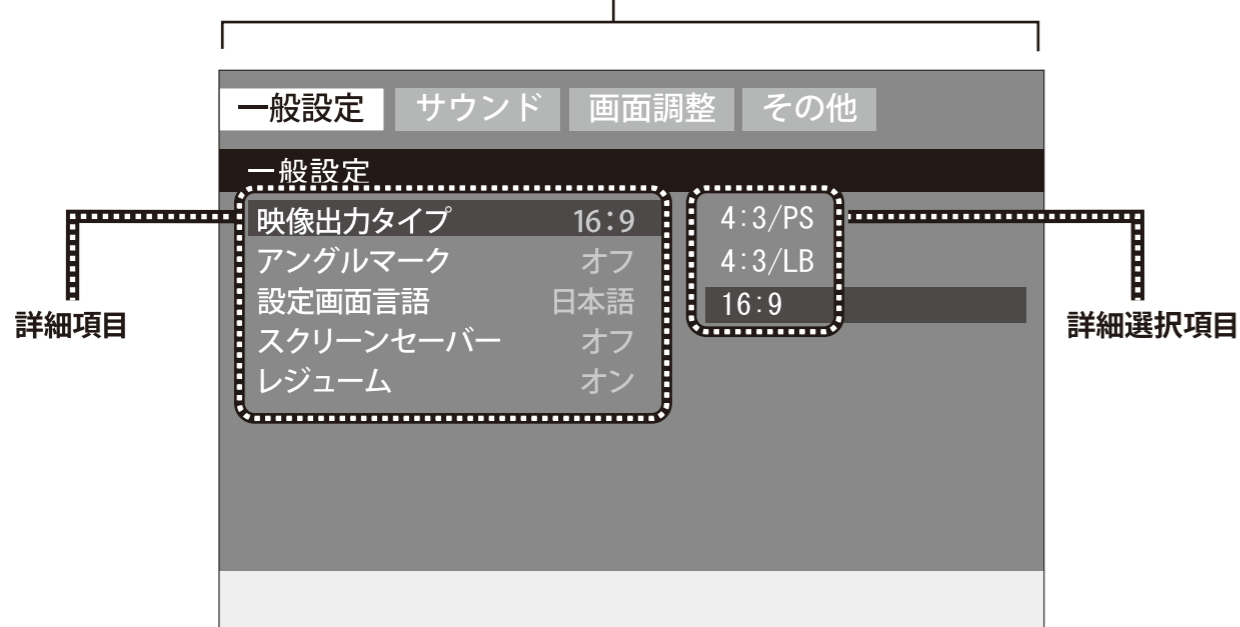

<機能設定ページ>

※DVDディスクを読み込んだ状態で「その他」は選択できません。

設定の手順

1. リモコン または 本体の設定ボタンを押すとメニュー画面が表示されます。
2. 設定ページ → 詳細項目 → 詳細選択項目の順に選択、決定していきます。
3. リモコンまたは本体の方向キーを押して、設定を変更したいページや項目を選択をし、決定ボタンを押して決定します。
4. 設定ボタンを押して、設定を終了します。

設定項目

設定項目は下記の通りです。

設定ページ	詳細項目
一般設定	映像出力タイプ / アンゲルマーク / 設定画面言語 / スクリーンセーバー / レジューム
サウンド	デュアルモノラル / ダイナミックレンジ
画面調整	鮮明度 / 明るさ / コントラスト / 彩度 / 色調
その他	PBC (プレイバックコントロール) / 音声設定 / 字幕設定 / メニュー言語 / 視聴制限 / パスワード設定 / 設定初期化

一般設定

※初期設定は※印の設定になります

■映像出力タイプ (画面のサイズ・比率の設定)

1. 4:3/PS (パンスキャン)
2. 4:3/LB (レターボックス)
3. 16:9 (ワイド) ※

■アンゲルマーク

1. オン ※
2. オフ

■設定画面言語

1. 英語
2. 日本語 ※

■スクリーンセーバー

1. オン ※
2. オフ

■レジューム

1. オン
2. オフ ※

サウンド設定

■デュアルモノラル

1. ステレオ ※
2. モノラル左
3. モノラル右
4. ミックスモノラル

■ダイナミックレンジ

1. FULL ※ ~ 3/4 ~ / 2 ~ 1/4 ~ OFF

機能設定

トラブルシューティング

画面調整

- | | | |
|--------------------------------------|-------------------------------|----------------------------------|
| ■鮮明度
1. 高
2. 中※
3. 低 | ■明るさ
※00
-16~+16 | ■コントラスト
※00
-16~+16 |
| ■彩度
※00
-9~+9 | ■色調
※00
-9~+9 | |

その他

- PBC (再生プログラムの入ったビデオCDやDVDで使します)
 1. オン※
 2. オフ
- 音声設定 (再生時の音声の設定)

1. フランス語	2. スペイン語	3. 中国語	4. 日本語※
5. 韓国語	6. ポルトガル語	7. ロシア語	8. タイ語
9. 英語			
- 字幕設定 (再生時の字幕の設定)

1. 英語	2. フランス語	3. スペイン語	4. 中国語
5. 日本語※	6. 韓国語	7. ポルトガル語	8. ロシア語
9. タイ語	10. オフ		
- メニュー言語 (ディスクメニュー画面の言語の設定)

1. 英語	2. フランス語	3. スペイン語	4. 中国語
5. 日本語※	6. 韓国語	7. ポルトガル語	8. ロシア語
9. タイ語			
- 視聴制限

1. KID SAFE	2. G (一般向け)	3. PG-G	4. PG-13
5. PG-R	6. R (R指定)	7. NC-17	8. 無制限※
- パスワード
 ※初期設定は"1111"です。 変更 ※パスワード変更ができます。
- 定初期化 (視聴制限以外の設定が工場出荷時の設定になります)
 実行※リセット

症状	原因/解決方法
電源が入らない	電源プラグが抜けている ▶▶▶電源プラグをコンセントへ差し込む ----- 各種コードが正しく接続されていない ▶▶▶電源接続を確認する
音が出ない	音量が最小になっている ▶▶▶本体側およびリモコンで音量を調整する ----- 消音機能を使用している ▶▶▶リモコンの消音ボタンで機能を解除する ----- イヤホンを差し込んでいる ▶▶▶本機からイヤホンを抜く
映像の映りが悪い	映像設定の調整が正しくない ▶▶▶映像の調整を正しく行う
画面に斑点が映る、画面に色の縞が出たり、色が消える	高圧線や自動車、ネオン、電機製品からの電波障害が起きている ▶▶▶電波の影響を受けない場所に本機を移動する
リモコン操作できない	リモコンの電池が消耗している ▶▶▶電池を交換する
画面が真っ黒くなったまま	▶▶▶液晶画面オフになっていないかご確認ください
リモコン操作できない「」と表示される	▶▶▶電リモコン信号が本体受光部に当たっていない可能性がありますので、リモコンを正しく向けて下さい ▶▶▶画面に「0」と表示される場合は、そのディスクでは操作できない操作をしている可能性があります。
DVDレコーダーで記録したDVD-Rディスクが再生できない	▶▶▶ビデオモードまたはCPRM形式で録画したDVD-Rディスクを本機で再生するには、ファイナライズ処理が必要です ▶▶▶ディスク記録時の安定度・状況・環境により、再生できない場合があります ▶▶▶録画されたDVDレコーダーとディスクと本機との相性により再生できない場合もあります ▶▶▶パソコンにて録画されたディスク、DVDレコーダー以外の機器によって作成されたディスク、短い収録時間のディスクでは再生できない場合があります
ディスクの読み取りができない	▶▶▶ディスクが入っているか確認してください ▶▶▶ディスクが反対に入っていないか確認してください ▶▶▶ディスクと機器の地域コードが違っていませんか？ ▶▶▶ディスクのフォーマットが違っていませんか？ ▶▶▶該当ディスクが損傷または汚れている可能性があるため、ディスクを換えるか、またはディスクをクリーニングしてください

トラブルシューティング

症状	原因/解決方法
再生中に電源が落ちる	▶▶▶2層式記録ディスク 再生折返し部分の仕様による場合があります。電源が落ちたチャプターの次のチャプターから再生できる場合がありますので、チャプター選択画面から指定して再生を続けて下さい。
再生中、一時的に映像が止まる	▶▶▶●再生しているディスクにキズや汚れがある可能性があります。本書「はじめに」記載のディスクの取扱い方をご参照下さい。
CDが正しく再生されない CDの曲頭数秒が再生されない	▶▶▶コピーコントロールCDの可能性がございます。弊社では再生保証を致しかねます。
選曲ができない	▶▶▶ディスク・USBメモリー・SDカードによっては、部分的に設定された再生順序を変更できないものがあります。
CD/CD-R/DVD/DVD-R MP3ディスク/ USBメモリー/SDカード/ の再生ができない、 音が出ない、雑音がある、 音とびがする、 映像が正しく表示されない 等	▶▶▶システム接続が正しいか確認してください。 ▶▶▶ディスクにキズがついていませんか? ▶▶▶本機非対応の仕様のデータである可能性がございます。 本書「メディア/ファイルについて」をご参照下さい。 ▶▶▶メーカー各種記録媒体との相性により、再生できない場合がございます。お手数ですが記録媒体を変えてお試しください。
その他	▶▶▶特典ディスク等の特殊な再生機能が施されているディスクにおいては、再生できない場合があります。 また、再生できても、キー・コマンド・選択等ができない場合や、リモコンや本体のボタン等が反応しない場合もございます。 ▶▶▶各種症状にて故障と思った場合は、一度、本機の電源スイッチをOFFにしてしばらくして、再度電源を入れて各種解決方法をお試し下さい。
読み込み中に電源が落ちて、何の操作も反応しない	▶▶▶本機の主電源を手動で切ったあと、電源コンセントを抜いて2~3時間放置して放電してください。 その後、再度本機を設置してお試しください。 ※日頃ご利用にならない際は、本機アダプターはコンセントから外すようお願い致します。

トラブルシューティング(補足)

液晶パネルについて

※液晶パネルは非常に高精度な技術で作られており、99.99%以上の有効画素がありますが、0.01%以下の画素欠けや常時点灯するものがありますので、あらかじめご了承ください。

ブロックノイズについて

※DVDプレーヤーの演算処理能力を超えるとときにブロックノイズが発生する場合があります。
ブロックノイズはDVDの映像記録方式(MPEG)の性質上、完全に除去することは非常に困難です。
また、DVDディスクの記録面に傷や汚れがある場合、またはピックアップレンズが汚れている場合にもブロックノイズが発生します。ディスクやレンズの汚れは市販のディスククリーナーやレンズクリーナーを使用して対応していただけますようお願い致します。

コピーコントロールCDについて

※CCCD(コピーガード付きCD)は、CDの標準規格に合致しませんので、弊社では再生保証を致しかねます。
※CCCDの再生に支障がある場合はお手数ですが、ディスクの発売元にお問い合わせいただけますよう、お願いいたします。
※標準規格外のディスクを再生し、その結果故障や不具合が発生した場合は保証期間内でも有償修理になります。何卒ご了承ください。

免責について

※お客様または第三者が本製品の誤使用または使用中に生じた故障、またその他の不具合等を含め、本製品の使用によって受けられた損害については法令上賠償責任が認められる場合を除き、当社は一切その責を負いません。
※当社が関与しない各種機器との組み合わせによる誤作動から生じた損害に関しまして、当社は一切その責を負いません。
※本取扱説明書の記載を守らないことによる損害や事故に関しまして、当社は一切その責を負いません。あらかじめご了承ください。

アフターサービスについて

修理を依頼される前に P33~P35 の「故障かな?と思ったら」をよくお読みいただき、症状を確認してください。確認しても症状が改善されない場合は、お買い上げ店または弊社サポートセンターにご相談ください。

■アフターサービスについて

保証書を必ずご確認ください

製品に付属しております保証書については、必ず「お買い上げ日」と「販売店名」の記入があることを確かめてからお買い上げ店よりお受け取りください。
また、内容をよくお読みのうえ、製造番号と製品本体裏面の製造番号をお確かめいただき、大切に保管してください。保証期間はご購入日から1年間です。
保証書を紛失された場合や保証書に「お買い上げ日」と「販売店名」の記入がない場合は保証の対象外となります。ご了承ください。

修理をご依頼される場合

- 保証期間中は保証書の規定に従って、修理させていただきます。
- 保証対象品は本体のみとさせていただきます。
- 保証期間を過ぎているときは、修理すれば使用できる場合、ご希望により有償にて修理させていただきます。
- 有償・無償に関わらず、修理の際にパーツが変更されることがあります。
- 液晶画面のドット抜けは保証対象外となります。
- 新品と交換した際は一回限りとなります。以降の修理に関しては有償となります。

<修理を依頼される時にご準備いただきたい内容>

- ・ご住所/ご氏名/お電話番号
- ・製品名/品番/お買い上げ日/お買い上げ店
- ・故障または異常の内容(できるだけ詳しく)

本製品に関するお問い合わせおよび修理に関するお問い合わせ

ネクシオン サポートセンター

TEL.0570-022-336

<受付時間> 10:00~17:00 (土日祝日、年末年始、当社休業日を除く)

<住所> 〒339-0072 埼玉県さいたま市岩槻区古ヶ場2-7-9篠崎運輸 古ヶ場センター内

<E-mail> support@nexxion.jp

- 本製品ならびに本書は、改善の為予告なく変更する場合がございます。
- 本書の内容の一部、または全ての無断転載を禁じます。
- 本製品の仕様、故障によって生じた直接、間接の損害につきましては当社はその責任を負わないものとします。
- 本書に乱丁、落丁があった場合は、お取り換え致します。販売店、またはサポートセンターにご連絡ください。

製品仕様

品名	9インチ液晶ポータブルDVDプレーヤー※1
型番(トップカバー色)	FV-P91W(ホワイト)/FV-P91R(レッド)
本体色	本体色:ブラック(共通)/トップカバー:ホワイトまたはレッド
JANコード	4589684381477(FV-P91W)/4589684381491(FV-P91R)
パネル仕様※1	9インチTFT液晶 LEDバックライト
ディスプレイ解像度	800 x 480
アスペクト比	16:9
スピーカー出力	1.5W×2
入出力端子	AV入力端子×1、AV出力端子×1、φ3.5mmステレオヘッドホンジャック×1、
カードスロット	SD/SDHC(最大32GB)
USBポート	USB2.0 平型Type A
再生対応メディア	CD-DA,CD-R,CD-RW,DVD,DVD+/-R,DVD+/-RW,USB2.0,SD/SDHC(最大32GB)
再生対応フォーマット	動画: MPEG1,MPEG2,AVI,CPRM
	音声: CD digital audio (PCM),MP3
	画像: JPEG
電源	ACアダプター: AC入力/100V-240V (50/60Hz) 出力: DC12V/1.5A
	カーアダプター: DC12V
	内蔵充電電池: 7.4V 1500mAh
消費電力	12W
充電時間/動作時間	約4時間/最大約1.5時間※2
動作環境	温度 0~40℃(結露なきこと)/湿度 20~75%(結露なきこと)
本体寸法	230 (W) × 189 (D) × 210 (H) mm (ディスプレイオープン時)
	230 (W) × 189 (D) × 42 (H) mm (収納時)
本体質量	約770g
付属品	ACアダプター(1)、12V車専用カーアダプター(1)、リモコン※ボタン電池CR2025含む(1)、
	AVケーブル(1)、車載用バッグ(1)、取扱説明書(1)、保証書(1)
電源コード長さ	ACアダプター 約150cm/車専用カーアダプター 約170cm
主要材質	ABS樹脂
原産国	中国

※1 ディスプレイの型は画面寸法を表すものではなく、有効画面の外形体格寸法を基準とした大きさの目安です。

※2 ご使用の環境により異なる場合がございます。

※製品改善の為予告なく外観、仕様を変更する場合がありますので、ご了承ください。