

取扱説明書



お使いになる前にこの取扱説明書をよくお読みください。
取扱説明書は大切に保管しておいてください。
弊社サポートセンターにお問い合わせの際には製品裏面のラベルに記載
されております製品型番と製造番号 (S/N) をお確かめください。

品名：3.2インチ ワンセグ液晶テレビ

型番：FT-P3SW

目次

この度は弊社製品をお買い上げいただきまして誠にありがとうございます。
ご使用前にこちらの取扱説明書を必ずお読みいただき、内容を十分理解された上で正しくご使用ください。特に「安全上のご注意」「取り扱い上のご注意」は、本製品をご使用前に必ずお読みになり正しくお使いください。

・お読みになられた後は、いつでも取り出せるところに大切に保管してください。

※外観および仕様は改良のため予告なく変更することがあります。

※本製品は日本国内でご使用いただくために設計・製造されたものです。

This television receiver is designed for use in Japan only and can not be used in any other countries.

・保証書は必ず「お買い上げ日・販売店名」等、必要項目の記入をお確かめの上、販売店からお受け取りください。

・発行元の許可なく本書の内容を複製、転写することを禁止します。

・ワンセグの視聴地域以外では、ワンセグテレビを楽しむことはできません。

また、ワンセグ放送はワンセグ放送エリア内でも、地形や構造物といった周囲の環境、本製品を使用する場所や向き、電波状況によっては受信できない場合があります。

安全上のご注意	…… P.04-P.06	ヘッドホンで聴く／携帯電話を充電する	
取り扱い上のご注意	…… P.06	ヘッドホンで聴く	…… P.14
付属品	…… P.07	携帯電話(スマートフォン)を充電する	…… P.14
各部の名称	…… P.07-P.08	故障かな?とおもったら	…… P.15
電源について		製品仕様	…… P.16
手回し充電の使い方	…… P.09	アフターサービスについて	
単四形乾電池(別売)の入れ方	…… P.10	保証書について	…… P.17
ACアダプターの使い方	…… P.10	保証規定	…… P.17
ワンセグテレビについて		修理をご依頼される場合	…… P.18
ワンセグテレビを視聴する(はじめて視聴する場合)	…… P.11	MEMO	…… P.19
ラジオについて		保証書	…… 裏表紙
FM・AMラジオを聴く	…… P.12		
手動(マニュアル)の操作方法	…… P.12		
設定			
設定のしかた	…… P.13		
ライト	…… P.13		

安全上のご注意(安全のために必ずお守りください)

- お読みになったあとは、お使いになる方がいつでも見られる場所に必ず保管してください。
- この説明書では本製品を安全に正しくご利用いただき、ご使用になる方や他の人々への危害や財産への損害を未然に防止するために、いろいろな表示をしています。その表示と意味は次のようになっています。

 **警告** この表示を無視して、誤った取り扱いをすると、人が死亡または重症を負うことが想定される内容を示しています。

 **注意** この表示を無視して、誤った取り扱いをすると、人が障害を負うことが想定される内容および物的損害の発生が想定される内容を示しています。

- お守りいただく内容の種類を、次の絵表示で区分し、説明しています。

 してはいけない「禁止」内容です。

 必ず実行していただく「強制」内容です。

警告

 ケーブルを抜く 煙が出ている、異臭などの異常状態のまま使用すると、火災・感電の原因になります。すぐにご使用をやめ、乾電池・給電用USBケーブルを抜いてください。煙が出なくなるのを確認して弊社サポートセンターに修理をご依頼ください。

 禁止 自動車などでご使用の場合は、運転中に液晶画面を絶対に見ないでください。交通事故の原因になります。

 禁止 液晶パネル部に強い衝撃を与えないでください。液晶パネル部が強い衝撃により破損すると、内部の液体(液晶)が漏れる場合があります。液体を口にしたり、吸い込んだり、皮膚に付けたりしないようご注意ください。ケガや火傷の原因となります。万が一、目や口に入った場合は、ただちに洗い流してください。

 改造禁止 本製品を修理・改造はしないでください。火災・感電の原因になります。内部の点検・調整・修理は弊社サポートセンターにご依頼ください。

 水濡れ禁止 本製品は防水・防滴の仕様ではありませんので水場で使用しないでください。浴槽、洗面台などの水を使用する場所や湿気の多い場所、埃の多い場所では使用しないでください。電気絶縁の低下によって感電・火災の原因になります。

 ぬれ手禁止 濡れた手で触らないでください。本製品を濡れた手で触ると、感電や故障の原因となります。

 禁止 本製品は、幼児などによる使用を意図したものではありません。本製品の利用用途と違う目的で使用しないでください。火災・感電・故障の原因になります。

 厳守 本製品は充電電池を内蔵しておりますので、火に近づけたり、火中に投棄しないでください。廃棄する場合は、各自治体の条例または規則に従ってください。



厳守

高温・多湿の場所、長時間直射日光のあたる場所での使用・保管は避けてください。故障や火災の原因となります。また、周辺の温度変化が激しいと内部結露によって誤作動する場合があります。



禁止

雷が鳴り出したら、アンテナや電源端子には絶対に触れないでください。感電の原因になります。



禁止

本製品のランプを直視しないでください。ランプの光線が直接目にあたると、視力障害を及ぼす恐れがありますので、直視しないようにしてください。



禁止

本体の上に物を置かないでください。本製品の上に重いものや、水の入った容器類、または虫ピン、クリップなどの小さな金属類を置かないでください。故障・感電・火災の原因になります。



厳守

給電用USB ケーブルは必ず伸ばした状態で使用してください。束ねた状態で使用すると、過熱による火災の原因となります。



禁止

揮発性の液体の近くの使用は避けてください。マニキュアや除光液などの揮発性液体は、本体の近くで使わないでください。本体の中に入って引火すると火災の原因になります。



禁止

高温になる場所に放置したり布で覆ったりしないでください。火災・感電・故障の原因になります。



禁止

ぐらついた台の上や傾いたところなど、不安定な場所に置かないでください。落ちたり、倒れたりして、火災・感電・故障の原因になります。

注意



厳守

本体は精密な電子機器のため、衝撃や振動の加わる場所、または加わりやすい場所での使用や保管は避けてください。故障の原因になります。



禁止

シンナー・ベンジン・アルコールなどの溶剤や油類で拭かないでください。ひび割れ・変質・変色の原因になります。



厳守

本製品を長期間使用しない場合は、乾電池と給電用USBケーブルを取り外してください。



厳守

静電気対策をしてください。本製品には静電気に弱い部品があります。本製品を取り扱う前に、壁や扉に触れるなどして体内の静電気を放電しておいてください。

安全上のご注意／取り扱い上のご注意



禁止

下記のような場所では使わないでください。機器や電池の性能が保たれなくなり、製品本来の仕様を満たせなくなることがあります。また、本製品は業務用ではありません。

- ・温度が45℃を超えるところや直射日光のあたる屋外や車内のダッシュボードおよび暖房器具などの熱風や火気に近いところ。
- ・温度が-10℃以下になる場所。
- ・高温や低温になる場所には放置しないでください。キャビネットの変形や液晶画面の故障の原因となります。
- ・油煙・ほこりの多いところ。振動のあるところ。不安定なところ。
- ・浴室など湿気の多いところ。また、水がかかるところや加湿器の蒸気が直接あたるようなところ。
- ・テレビ、スピーカーなどの強い磁気のあるところ。

取り扱い上のご注意

◎液晶パネルのドット欠けについて

- ・液晶は高精度技術で製造されていますが、画素欠けや常時点灯する画素があります。
 - ・液晶パネル上に滅点(点灯しない点)または輝点(点灯したままの点)等のドット欠けが見られる場合があります。これは液晶パネルの製造上回避できない現象であり、欠陥品ではありません。
- このようなドット欠けにつきましては返品や修理の対象外となりますのであらかじめご了承ください。

◎液晶パネルについて

- ・寒いところでご使用になると、画面が尾を引いて見えたり、少し遅れたように見えたりすることがありますが故障ではありません。常温に戻れば回復します。
- ・静止画像などを長時間映したままにしておくと、残像が発生する場合がありますが時間が経つと元に戻ります。
- ・使用中に画面と本体があたたくくなりますが故障ではありません。

◎ロッドアンテナについて

- ・雷が鳴り出したら、アンテナに触れないでください。感電の原因となります。

◎ライトについて

- ・ライトを直視したり、目に向けて照らさないでください。目を傷める恐れがあります。

◎乾電池について

- ・下記のことを必ず守ってください。電池の使い方を間違えますと液漏れや破裂の恐れがあり、機器の故障やけがなどの原因となります。
- 1 ⊕ ⊖ を正しく入れてください。
- 2 内蔵充電電池は使用しないでください。また、本体での内蔵充電電池の充電はできません。
- 3 幼児の手の届かないところに保管してください。

◎内蔵充電電池に関する注意

- ・お買い上げ時は、内蔵している充電電池が十分に充電されていません。充電した後にご使用ください。
- ・内蔵充電電池への充電が少ない場合は、製品の電源が入らない場合もあります。その際は、ACアダプターより充電後ご使用ください。
- ・内蔵充電電池に充電した後でもご使用にならない場合は、自然放電し使用時間が短くなります。
- ・内蔵充電電池は消耗品です。繰り返しの充電により内蔵充電電池が消耗し使用時間も短くなります。
- ・内蔵充電電池に充電しても使用時間が短くなった場合は、内蔵充電電池の寿命(経年劣化)が考えられます。充電電池交換の場合は、弊社サポートセンターにて有料にて交換いたします。
- ※お客様で分解や交換はしないでください。
- ・内蔵充電電池のみでの長時間使用はできません。通常使用や長時間使用は、ACアダプターをご使用ください。
- ・内蔵充電電池の液漏れ、異臭が発生した場合は、直ちにご使用を中止してください。また、漏液した電解液には絶対に触れないでください。
- ・内蔵充電電池の充電中、本体裏面が熱くなる場合がありますが製品の異常ではありません。
- ・内蔵充電電池の使用時間は、使用環境や内蔵充電電池の劣化度により異なります。
- ・本製品は充電電池を内蔵しておりますので、火に近づけたり、直射日光があたる場所や炎天下の室内など高温になる場所に放置しないでください。内蔵充電電池の膨張、漏液、発熱、破損、発火の原因になる恐れがあります。また、絶対に火中に投棄しないでください。

付属品／各部の名称

付属品



■最初に以下のものが付属されていることをご確認ください。

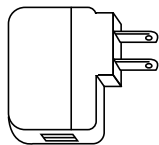

□ ACアダプター

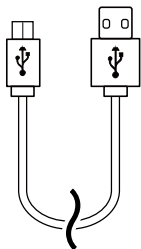

□ USBケーブル

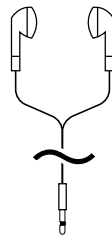

□ ヘッドホン



□ 取扱説明書／保証書

各部の名称

ファンクション

(携帯充電 ⇄ オフ ⇄ ライト点灯)

電源切換

(乾電池 ⇄ 内蔵充電池・AC電源)
使用する給電方法を選択します

電源スイッチ

(オフ ⇄ オン)

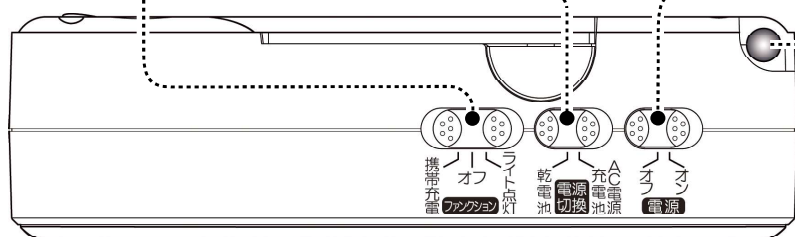

【上面】

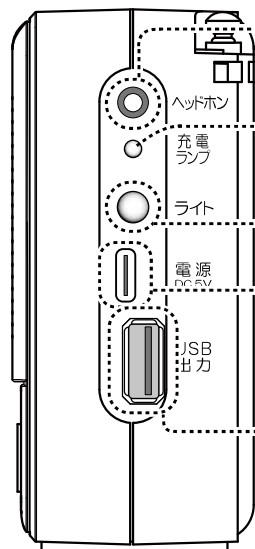

【側面】

ヘッドホン端子

(ヘッドホンを接続します)

充電ランプ

(充電中は赤色に点灯します)

ライト

(ファンクションをライト点灯にすると点灯します)

電源端子(USB Type C)

(付属のUSBケーブルを接続します)

USB出力端子

(携帯電話などを充電する際に接続します)

各部の名称

各部の名称

【正面】

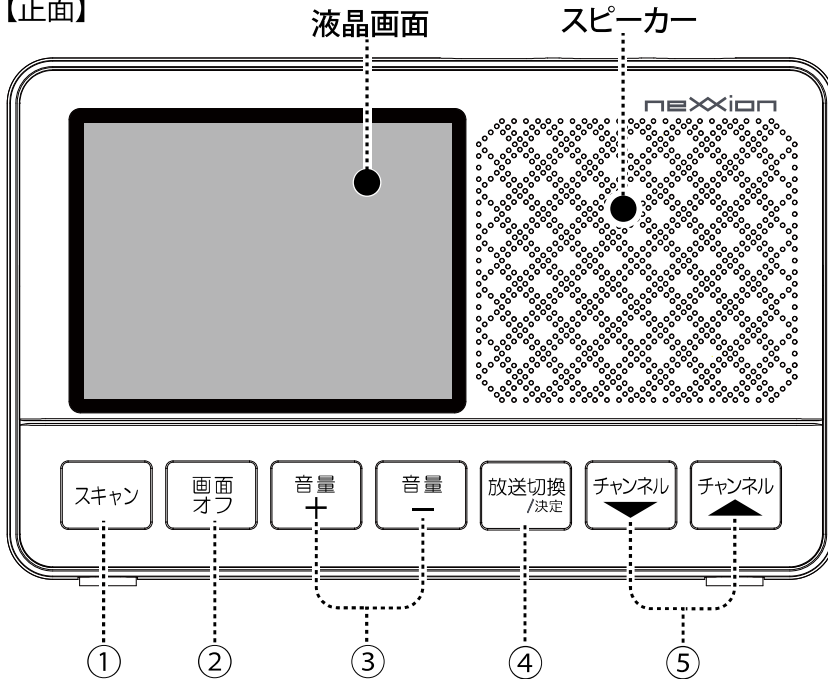

- ① **スキャン ボタン**
受信可能なチャンネルを
スキャンします
- ② **画面オフ**
液晶画面をオフにします
もう一度押すとオンにな
ります
- ③ **音量 + / - ボタン**
音量を調整します
- ④ **放送切換 / 決定 ボタン**
テレビ放送⇒FM放送⇒
AM放送の順で切換がで
きます / 設定表示時など
に決定します
- ⑤ **チャンネル ▼ / ▲**
スキャンしたチャンネル
を選局します

【背面】

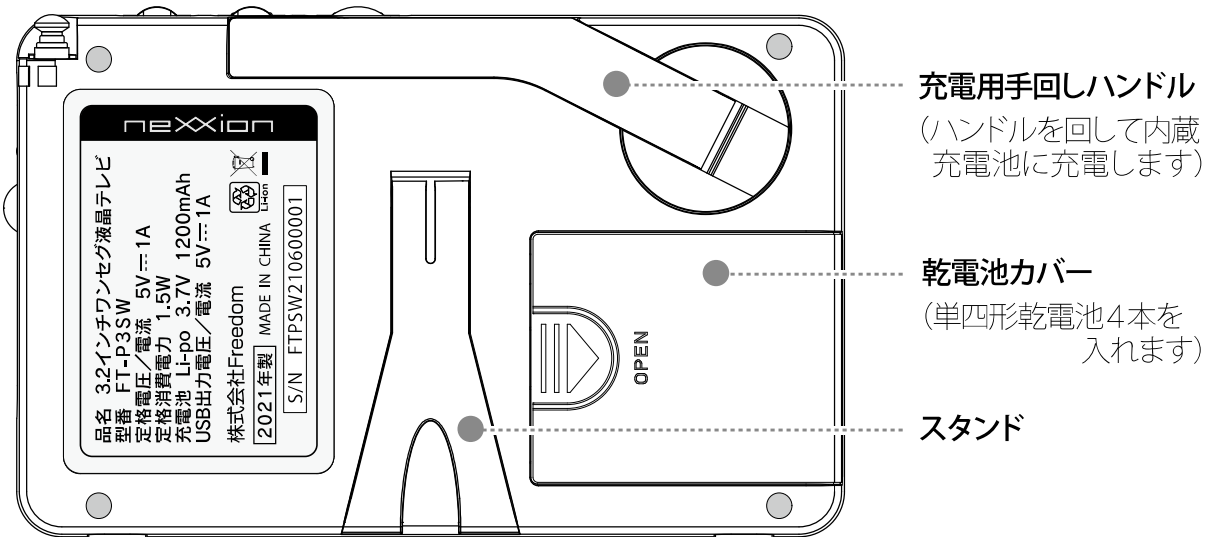

電源について

■ 本製品は下記のようにご利用いただけます。

- ・緊急時や災害時、携帯用ラジオとして役立ちます。
- ・手回しハンドルを回して発電し、内蔵充電電池に充電して使えます。
- ・単四形乾電池（別売り）を4本入れて使えます。（乾電池では携帯電話への充電はできません）
- ・AM/FMラジオが受信できます。
- ・ワンセグテレビが受信できます。
- ・暗いところでもライトで明るく照らすことができます。

手回し充電の使い方

■ 充電用手回しハンドルを回すと本体の内蔵充電電池に充電されます。

1. 充電用手回しハンドルを引き出す。
2. 充電用手回しハンドルを引き起こします。
3. 充電用手回しハンドルを回して充電します。

※充電用手回しハンドルは左右どちらでも回せます。

※充電ランプが赤色に点灯します。
充電が完了すると消灯します。

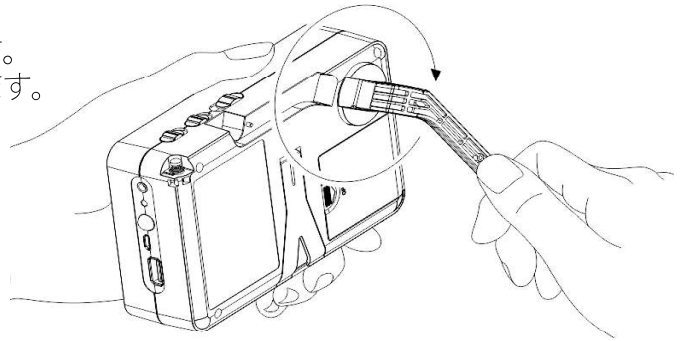

① 注意

- ・充電用手回しハンドルを回す際は、
 - ① ファンクションスイッチを「オフ」の位置に合わせてください。
 - ② 電源切換スイッチを「充電電池・AC電源」側の位置に合わせてください。
 - ③ 電源スイッチを「オフ」の位置にしてください。

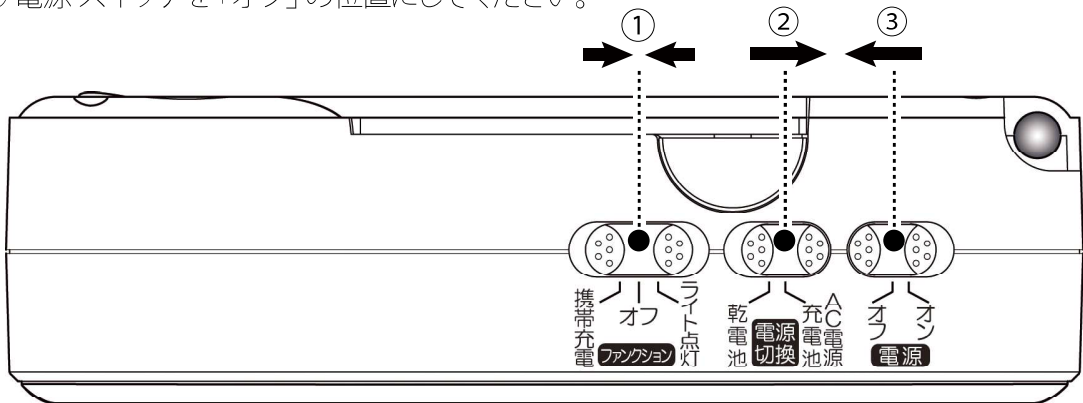

① 充電時間と視聴時間について

充電用ハンドルを回し始めると約3分間ほどでハンドルに負荷がかかり始めます。ハンドルに負荷がかかり回転が重くなると本体への充電が始まります。負荷がかかり始めてから約3分間（1分間120回転換算）の手回し充電で約6分間のテレビ視聴ができます（本機の起動時間を含む）。回転速度や速度ムラ、充電電池残量により、手回し充電をする時間と視聴時間は比例するわけではありません。

電源について

単四形乾電池（別売）の入れ方

1. 乾電池カバーの▶を軽く押しながら➡の方向にスライドさせて取り外してください。
2. 乾電池の⊕⊖の向きを確認して、間違えないように入れてください。
3. 乾電池カバーをカチッと音がするまで◀の方向にハメ込みます。
※引っ掛け部分のツメが折れないように取り扱いにはご注意ください。
※本製品にご使用になる乾電池はアルカリ乾電池を推奨します。

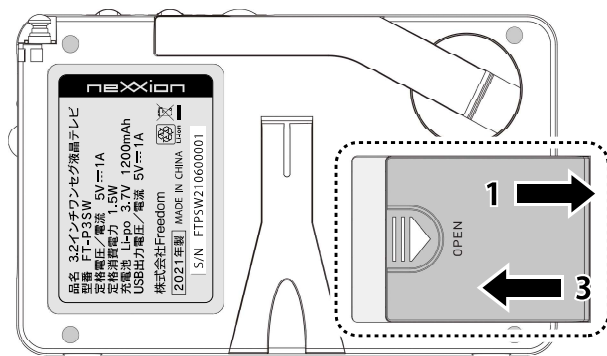

2 【乾電池カバー内部】

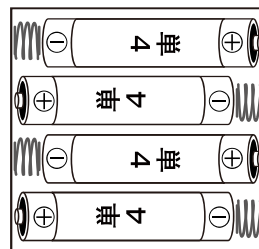

※ 単四形乾電池 (LR03) × 4本

- ❶ 注意**
- 乾電池から内蔵充電機へは充電できません。
 - 本体に乾電池を入れたまま長時間保管しないでください。
 - 乾電池を交換する場合は、4本すべて新しいものと交換してください。
 - 乾電池から携帯電話などへの充電はできません。

ACアダプターの使い方

1. 付属のACアダプターとUSBケーブルを接続します。
2. 本体の電源端子にUSB (Type C) 端子を差し込みます。充電ランプが赤色に点灯します。
※USBケーブルをパソコンなどに接続して充電することもできます。
※市販のスマートフォン用充電器もご使用できます。(ただし、本体差し込み側 USB Type C 端子のみに限ります。)

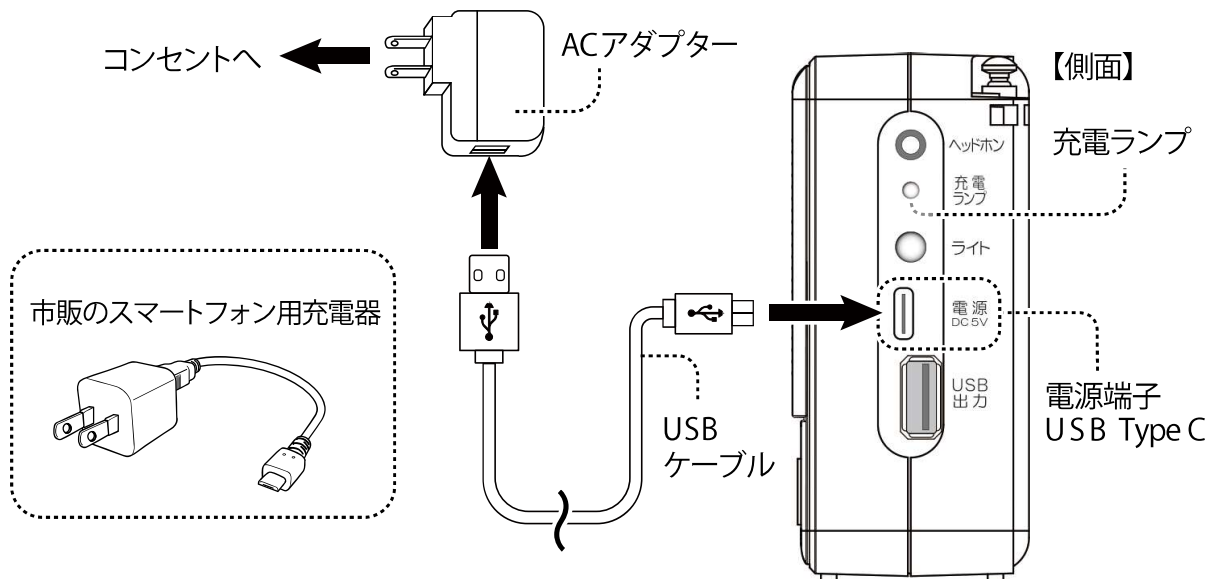

ワンセグテレビについて

ワンセグテレビを視聴する（はじめて視聴する場合）

■ 本製品をはじめて使用する時や初期化した場合は、以下の手順でチャンネルスキャンをしてください。

1. アンテナを引き伸ばします。
2. 電源スイッチを「オン」側にして電源を入れます。
3. 起動画面が表示されます。

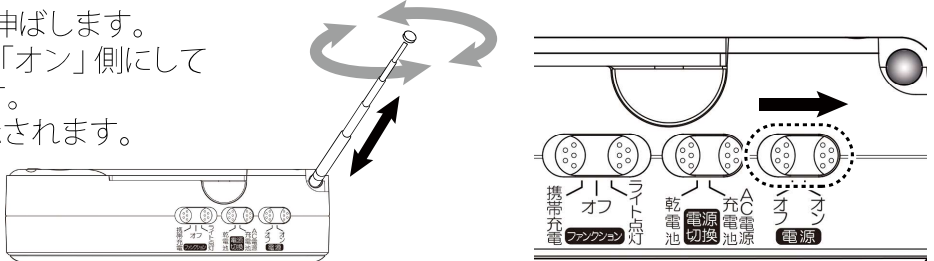

4. home画面でテレビを選択し「放送切換/決定」ボタンを押すと、自動的にチャンネルスキャンを開始し、視聴が可能になります。
※電波の受信感度が悪い場合には場所を変えるなどをして、手動でチャンネルスキャンを行なってください。（スキャン時には各ボタンは動作しません）

（起動画面）



（home画面）



（スキャン中の画面）



5. スキャン完了後、チャンネルボタンでご覧になりたいチャンネルを選局してください。
6. 音量調整ボタンでお好みの音量に調整します。

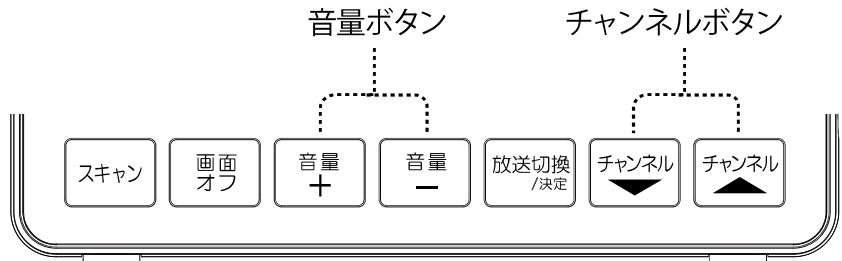

① 注意

- ・ACアダプター接続時は、電源切換スイッチを「AC電源」側に合わせてお使いください。「乾電池」側にはしないでください。
- ・「乾電池」使用時には、本体に「乾電池」が入っていることをご確認ください。乾電池に残量がないと本体の起動およびテレビ視聴ができません。

ラジオについて

FM・AMラジオを聴く

■ 本製品をはじめて使用する時や初期化した場合は、以下の手順でチャンネルスキャンをしてください。

1. アンテナを引き伸ばします。
2. 電源スイッチを「オン」側にして電源を入れます。

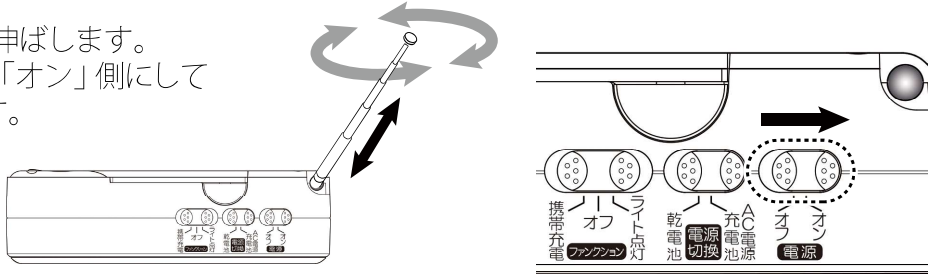

3. 起動画面が表示されます。
4. home画面でラジオを選択し「放送切換/決定」ボタンを押すと、自動的にチャンネルスキャンを開始し、聴取が可能になります。
※電波の受信感度が悪い場合には場所を変えるなどをして、手動でチャンネルスキャンを行なってください。(スキャン時には各ボタンは動作しません。)

(起動画面)

(home画面)

(スキャン中の画面)



5. スキャン完了後、チャンネルボタンでお聴きになりたいチャンネルを選択してください。
6. 音量調整ボタンでお好みの音量に調整します。

手動 (マニュアル) の操作方法

1. チャンネルボタンを操作してお聴きになりたい周波数まで移動させて聴取します。

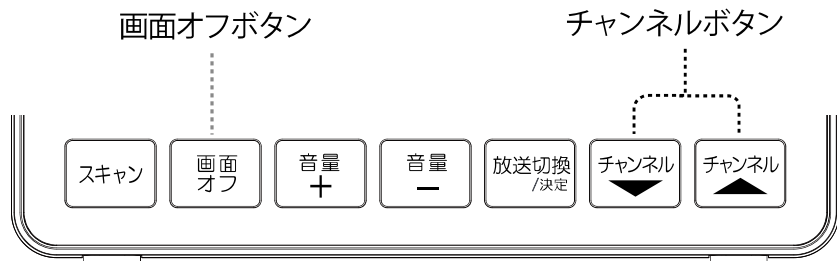

❗ 注意

- ・ラジオを聴いている時、消費電力軽減のため約30秒後に画面は消えます。画面オフボタンを押して画面を消すこともできます。再度表示させたい場合は、もう一度、画面オフボタンを押してください。

設定

設定のしかた

1. 電源スイッチを「オン」側にして電源を入れます。
2. 起動画面が表示されます。
3. home画面で設定を選択します。

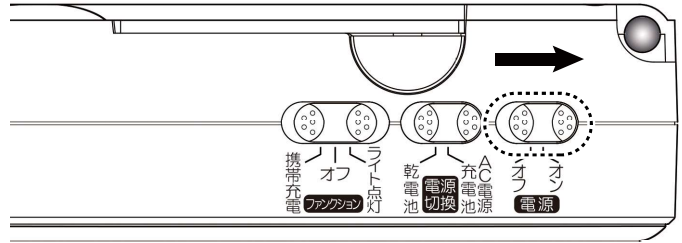

(起動画面)



(home画面)



(設定画面)



データを初期化します
製品のシステム情報を表示します

※ファイルのアイコンはメンテナンスに使用するサポート用ですので、お客様はご使用になれません。

ライト

1. ファンクションスイッチを「ライト点灯」に合わせます。
2. ライトが点灯します。

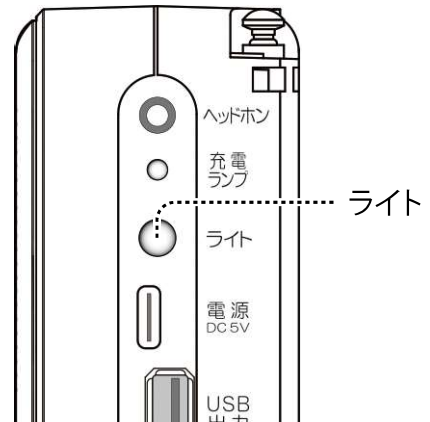
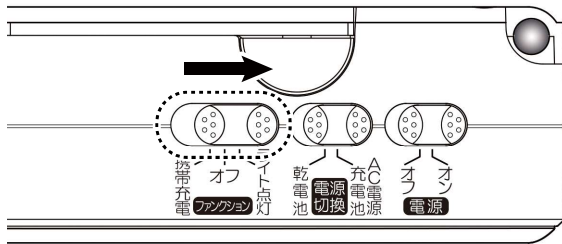

⚠ 注意

- ・内蔵充電電池の残量がない場合や乾電池の残量がない場合はライトが点灯しません。電池残量を確認してください。

ヘッドホンで聴く／携帯電話を充電する

ヘッドホンで聴く

1. 付属のヘッドホンを、本体のヘッドホン端子に差し込みます。

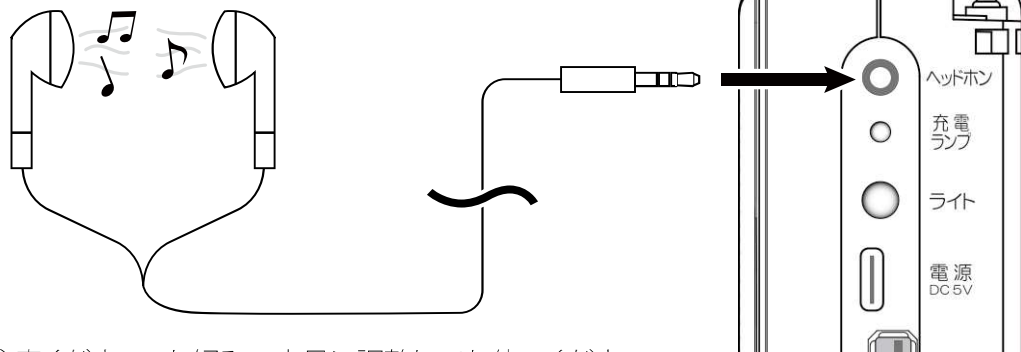

❗ 注意

- 音量にご注意ください。お好みの音量に調整してお使いください。
- 音声はモノラル出力となります。
- 本製品の音声はモノラルです。ヘッドホン使用時は左右同じ音声が聞こえます。
- ノイズキャンセリング機能を有するヘッドホンには対応していません。4極以上のヘッドホンは対応していません。(iPhone/Android Phone用のヘッドホンには対応していません)

携帯電話を充電する (スマートフォンを含む)

1. ファンクションスイッチを「携帯充電」側に合わせてください。
2. お手持ちの携帯電話のUSB充電ケーブルをUSB端子に接続してください。
 - ※充電時の電源切換スイッチは「乾電池」側「充電池・AC電源」側どちらに切り換えても内蔵充電池からの充電となります。携帯電話の充電については乾電池はご使用になれません。
 - ※携帯電話 (スマートフォンを含む) の機種によっては、充電できない場合があります。
 - ※携帯電話 (スマートフォンを含む) の機種によっては、別途充電用USBケーブルが必要になる場合があります。事前に接続する機器に対応したUSBケーブルをご用意ください。
 - ※タブレットPC (iPod/iPadなどを含む) の充電容量が大きい機器には充電できません。
 - ※完全放電された携帯電話への充電はできません。
 - ※充電時間は機種や使用状態などにより異なります。
 - ※内蔵充電池にある程度充電されないと携帯充電はできません。

ファンクション
スイッチを
「携帯充電」に
合わせる

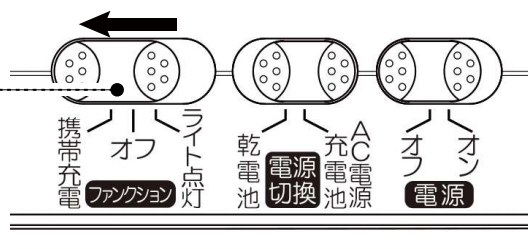

携帯電話の
USB端子へ

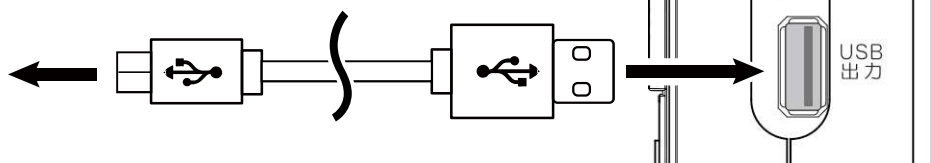

故障かな?とおもったら

症状	考えられる原因	対処法	参照ページ
電源スイッチをオンにしても電源が入らない。	「電源切換」スイッチは正しく設定されていますか?	→「乾電池」をご使用になる場合は「乾電池」側に、内蔵充電池使用時には「充電池」側にスイッチを合わせてください。	P7
	「内蔵充電池」でご使用の場合、十分に充電されていますか?	→ ACアダプターで約4時間ほど充電してください。手回し充電の場合、約1時間ほど手回し充電をした後に電源を入れてください。	P9-P10
充電できない。充電をしても充電池の持続時間が短い。	はじめての充電や長時間未使用後の充電ではありませんか?	→ はじめての充電や長時間未使用だったときの充電では、内蔵充電池の持続時間が短いことがあります。何度か使用すると戻ります。 → 内蔵充電池は消耗品ですので経年劣化します。徐々に使用可能時間が短くなります。弊社サポートセンターへお問い合わせください。	P9 P10
ワンセグ映像が映らない。	ご使用されている場所の電波状況は十分ですか?	→ 電波状況などを確認してください。	P11
	アンテナは調整していますか?	→ ロッドアンテナの長さや向きを調整してください。	P11
手回し充電をしたのに動かない。	「電源切換」スイッチが「乾電池」に設定されていませんか?	→ 電源切換を「内蔵充電池」側に切り換えて改めて充電してください。	P7
乾電池を入れたのに動かない。	「電源切換」スイッチが「充電池」に設定されていませんか?	→ 電源切換のスイッチを「乾電池」側に切り換えてください。	P7
音が出ない。	音量レベルが下がっていませんか?	→ 音量を+に調整してください。	P8
	充電量が低下していませんか?	→ 手回しハンドルを回して充電してください。	P9
	乾電池の残量が少なくはないですか?	→ 新しい乾電池と交換してください。	P10
雑音が多く聞きづらい。	電源雑音の影響を受けていませんか?	→ 本体を雑音源から離してください。 → テレビなどの電源を消す。	P12
	周辺にテレビや電気器具などはありませんか?	→ AMラジオの場合は本体の向きを調整してください。FMラジオの場合は、ロッドアンテナの長さや向きを変えて調整してください。	
液晶画面がチラチラする。	電池の残量が少なくはないですか?	→ ACアダプターを繋いで充電してください。 → 乾電池の場合は、新しいものと交換してください。4本すべてを交換してください。	P10 P11

※長時間連続して使用すると、本体一部が多少熱くなることがありますが故障ではありません。

製品仕様

主な機能 【特長】	手回し充電機能、ワンセグテレビ放送受信、FM/AM ラジオ放送受信、携帯電話給電出力機能、ライト装備
品名	3.2インチ ワンセグ液晶テレビ
型番	FT-P3SW
カラー	ホワイト
JANコード	4589684381736
テレビ受信周波数	ISDB-T ワンセグ放送:473～767MHz
ラジオ受信周波数	FM放送:76～108MHz / AM放送:522～1701kHz
液晶パネル	3.2インチ TFT 液晶
画素数	QVGA
音声実用最大出力	2W (モノラル)8Ω
入出力端子	電源用USB(Type C)入力端子×1、給電用USB2.0(Type A)出力端子×1、3.5mmミニジャック×1
ライト	5mm LED ライト
電流 / 電圧	入力:DC5V / 1A (USB Type C) 外部給電用 USB 出力: DC5V / 1A (USB Type A)
消費電力	約1.5W
電源	ACアダプター 入力:AC100 - 240V (50/60Hz) 最大0.2A 出力: DC5V / 1A (USB Type A) 単四形乾電池×4本使用(別売) 連続再生時間:ワンセグテレビ 約14時間、ラジオ 約18時間
	リチウムイオンポリマー電池 (Li-po) DC3.7V 1200mAh
	充電時間:約4時間 連続再生時間:ワンセグテレビ 約10時間、ラジオ 約11時間
	手回し充電
動作環境条件	温度:10～45℃
本体外形寸法	約145(W)×48(D)×95(H)mm
本体質量	約305g
付属品	ACアダプター [THX-050100KAJ] (1)、USBケーブル(1)、ヘッドホン(1)、取扱説明書/保証書(1)
USBケーブル	付属品: Type A to Type C (長さ:約75cm)
主要材質	ABS樹脂
原産国	中国

※本体動作用の乾電池(単四形×4本)は付属していません。別途、お買い求めください。

○取扱説明書などに記載されている企業名、製品名等は各社の商標または登録商標です。特に注記のない場合でも、これを尊重します。

○本製品ならびに本書は、改善の為予告なく外観、仕様を変更する場合があります。ご了承ください。

○本書の内容の一部、または全ての無断転載を禁じます。

○本製品の仕様、故障によって生じた直接、間接の損害につきましては当社はその責任を負わないものとします。

○本書に乱丁、落丁があった場合は、お取り換え替えします。販売店、または弊社サポートセンターにご連絡ください。

アフターサービスについて

保証書について

- 保証書は販売店での所定事項（販売店名、お買い上げ年月日など）の記入をご確認のうえ、保証内容をよくお読みいただいた後、大切に保管してください。
- 保証期間はお買い上げ日から1か年です。
（保証期間中でも有料修理になることがありますので、保証規定をよくお読みください）
- 保証期間中は保証規定に従い無料修理いたします。
- 保証期間が過ぎているときはお買い上げの販売店または弊社サポートセンターにご相談ください。
修理によって機能が維持できる場合はご要望により有料修理いたします。
- ※この保証書は本書で明示した期間、条件のもとにおいて無償修理をお約束するものです。
従ってこの保証書によってお客様の法律上の権利を制限するものではありません。
保証期間経過後の修理などについてご不明の場合は、お買い上げの販売店または弊社サポートセンターにお問い合わせください。

保証規定

1. 取扱説明書などの注意書きに従った正常な使用状態で保証期間中に故障した場合は弊社が無償修理いたします。
2. 修理はお買い上げの販売店または弊社サポートセンターに必ず製品本体と保証書をご提示のうえ、ご相談ください。
3. ご贈答品、ご転居の際は、弊社サポートセンターにご相談ください。
4. 次のような場合、保証期間中でも有料修理になります。
 - ・火災、塩害、ガス害、地震、風水害、落雷など天災地変による故障や損傷。
 - ・お買い上げ後の落下、移動など運送上の破損および取り付け時の故障や損傷。
 - ・保証書のご提示がない場合。
 - ・保証書にお客様名、お買い上げ日、販売店名の記入がない、または字句を書き換えられた場合。
 - ・一般家庭用以外（例えば業務用の長時間使用、車両、船舶への搭載）に使用された場合の故障や損傷。
 - ・譲渡、転売、中古販売、オークションなどにて入手された場合。
 - ・使用上の誤り、および不当な修理や改造による故障や損傷。
 - ・不具合の原因が本製品以外（外部要因）である場合。
5. 本書は日本国内においてのみ有効です。（This warranty is valid only in Japan.）
6. 保証書は再発行いたしませんので、大切に保管してください。

□アフターサービスについてご不明な点は、お買い上げの販売店または弊社サポートセンターにご相談ください。

アフターサービスについて

- 修理を依頼される前にP.15の『故障かな?とおもったら』をよくお読みいただき、症状を確認してください。対処しても症状が改善されない場合は、お買い上げ店または弊社サポートセンターにご相談ください。

修理をご依頼される場合

本書のP.15の『故障かな?と思ったら』に従って症状を確認いただき、それでも症状が改善されない場合は、まず電源プラグを抜いてお買い上げの販売店もしくは弊社サポートセンターにご連絡ください。

- 保証期間中は保証書の規定に従って、修理させていただきます。
- 保証期間を過ぎているとき、または無償修理の対象外のトラブルについては修理可能な場合、ご希望により有償にて修理させていただきます。

<修理を依頼されるときにご準備いただきたい内容>

- ・ご住所/ご氏名/お電話番号
- ・製品名/型番/お買い上げ日/お買い上げ店
- ・故障または異常の内容(できるだけ詳しく)

保証書

品名	3.2 インチ ワンセグ液晶テレビ
型番	FT-P3SW
保証期間	お買い上げ 年 月 日から 1 年
お客様名	様
ご住所	〒
お電話番号	
販売店名	印

■個人情報の取扱いについて

弊社ではお客様の個人情報やご相談内容をご相談への対応や修理、確認などのために利用し、その記録を残すことがあります。また、個人情報を適切に管理し、正当な理由がある場合を除き、第三者には提供しません。



株式会社Freedom

本製品に関するお問い合わせおよび修理に関するお問い合わせ



ネクシオン サポートセンター

TEL 0570-022336

<受付時間> 10:00~17:00 (土日祝日、年末年始、当社休業日を除く)

<住所> 〒339-0011 埼玉県さいたま市岩槻区長宮223番地1

<E-mail> support@nexxion.jp

発売元：株式会社 Freedom

© 2021 FREEDOM CO., LTD. All right reserved.

P3SW01(2021.07)