

nexxion®

取扱説明書

nexxion®
FC-M120-W

オートモップ

安全にお使いになるために

ご使用の前にこの「安全上のご注意」を必ずよくお読みいただき、製品を安全に正しくご使用ください。

この取扱説明書および製品には、お客様や他の人々への危害または財産への損害を未然に防止し、安全にお使いいただくためにいろいろな表示をしています。表示と図記号は次のように区分しています。

内容をよく理解してから本文をお読みになり、記載事項をお守りください。



警告

この表示は人が死亡または重傷を負う危険性がある内容を表示しています。



注意

この表示は人が死亡または重傷を負う可能性が想定される内容を表示しています。



傷害を負う可能性や物的損害の発生が想定されるため禁止する内容



必ず実行していただく内容

警告(充電池)

充電池を水につけたり、水をかけたりしない

感電・ショート・火災の原因になります。また、風呂場などの水場では絶対に使用しない。

充電池を分解・改造はしない

液漏れ・発熱・破裂・発火の原因になります。

充電池を本製品以外の機器に接続しない

異常放電などにより、充電池の液漏れ・発熱・破裂・発火の原因になります。

充電池を単独、他の充電機器で充電しない

充電池の液漏れ・発熱・破裂・発火の原因になります。

充電池を火中に投入したり加熱しない

感電・ショート・火災の原因になります。また、風呂場などの水場では絶対に使用しない。

充電池を落としたり強い衝撃を与えたりしない

充電池の液漏れ・発熱・破裂・発火の原因になります。

充電池の端子間を金属などで接触させない

金属製のネックレスやヘアピンなどと一緒を持ち運んだり保管しない。

充電池の液漏れ・発熱・破裂・発火の原因になります。

注意(充電池)

充電は本機が動作しなくなるまで使用してから行う

充電池が完全に放電する前に充電すると使用時間が短くなる原因になります。

警告(本体・充電機)

本体・充電器を水につけたり、水をかけたりしない

感電・ショート・火災の原因になります。また、風呂場などの水場では絶対に使用しない。

子供だけで使用させない けがの原因になります。

作動させながら車輪に触らない けがの原因になります。

充電器の充電用ケーブルやプラグが傷んだり、コンセントへの差し込みがゆるいときは使用しない

感電・ショート・発火の原因になります。

改造はしない。また、分解したり修理をしない

火災・感電・けがの原因になります。修理はお買い上げの販売店または当社サポートセンターにご相談ください。

充電器の充電用ケーブルを引っ張ったり、傷つけたり、破損したり、ねじったり、束ねたり、重たいものを載せたりしない

ケーブルが破損し、感電・火災の原因になります。

充電器のプラグは根元まで確実に差し込む

不完全な差し込みは、感電や発熱による火災の原因になります。

充電器の充電用ケーブルは必ず伸ばして使う

束ねたままで使用すると発熱による火災の原因になります。

本体・充電器の電源接点の端子間を金属などで接触させない。(金属製のネックレスやヘアピンなどと一緒に持ち運んだり保管しない)

充電機がショートし、液漏れ・発熱・破裂・発火の原因になります。

本体にタオルやふとんなどをかけて使用しない

過熱して火災の原因になります。

定格15A・交流100Vのコンセントを単独で使用する

ほかの機器と併用すると、発熱により故障・火災の原因になります。

充電時以外は充電器をコンセントから抜く 感電・漏電・火災の原因になります。

異常時(焦げくさいなど)は、使用を中止し充電器のプラグを抜く

異常のまま使用を続けると火災や感電の原因になります。使用を停止してお買い上げの販売店または当社サポートセンターにご相談ください。

本体に乗らない、押さえつけない、無理に止めない けがや故障、床の破損、本体の故障の原因になります。

ぬれた手で、充電器を抜き差ししない 感電・ショートの原因になります。

引火性のもの(殺虫剤、ヘアスプレー、ガソリン・シンナー)の近くで使用しない。また、本機を使用中にこれらのものを放置しない。 爆発や火災の原因になります。









付属の充電器を必ず使用する

ほかの充電器を接続したり、ほかの製品に接続すると火災や故障の原因になります。

倒れやすいもの、壊れやすいものの近くで使用しない

けがや故障の原因になります。

警告(本体・充電機)

-  **充電器は、必ずアダプタ本体を持ってコンセントから引き抜く**
コードが破損し、感電やショートして発火することがあります。
-  **火気や暖房機に近づけない**
本体の変形によるショート・発火の原因になります。
-  **落としたり強い衝撃を与えない**
けがや故障の原因になります。
-  **高温、湿気の多いところに保管しない**
絶縁劣化による感電の原因になります。
-  **使用前に充電器のプラグの点検を行う**
コンセントや充電器のプラグにほこりがたまっていると漏電につながり、火災の原因になることがあります。充電器がはずれかけていたり、破損したりしている場合は特に危険です。
-  **濡れた床やワックスがけ直後の床に使用しない**
故障の原因になります。
-  **充電器をコンセントから抜き差しするときは、必ず本体の停止を確認してから抜き差しする**
感電・故障の原因になります。
-  **海外では使用しない**
本機は日本国内専用です。故障・発火の原因になります。

本体

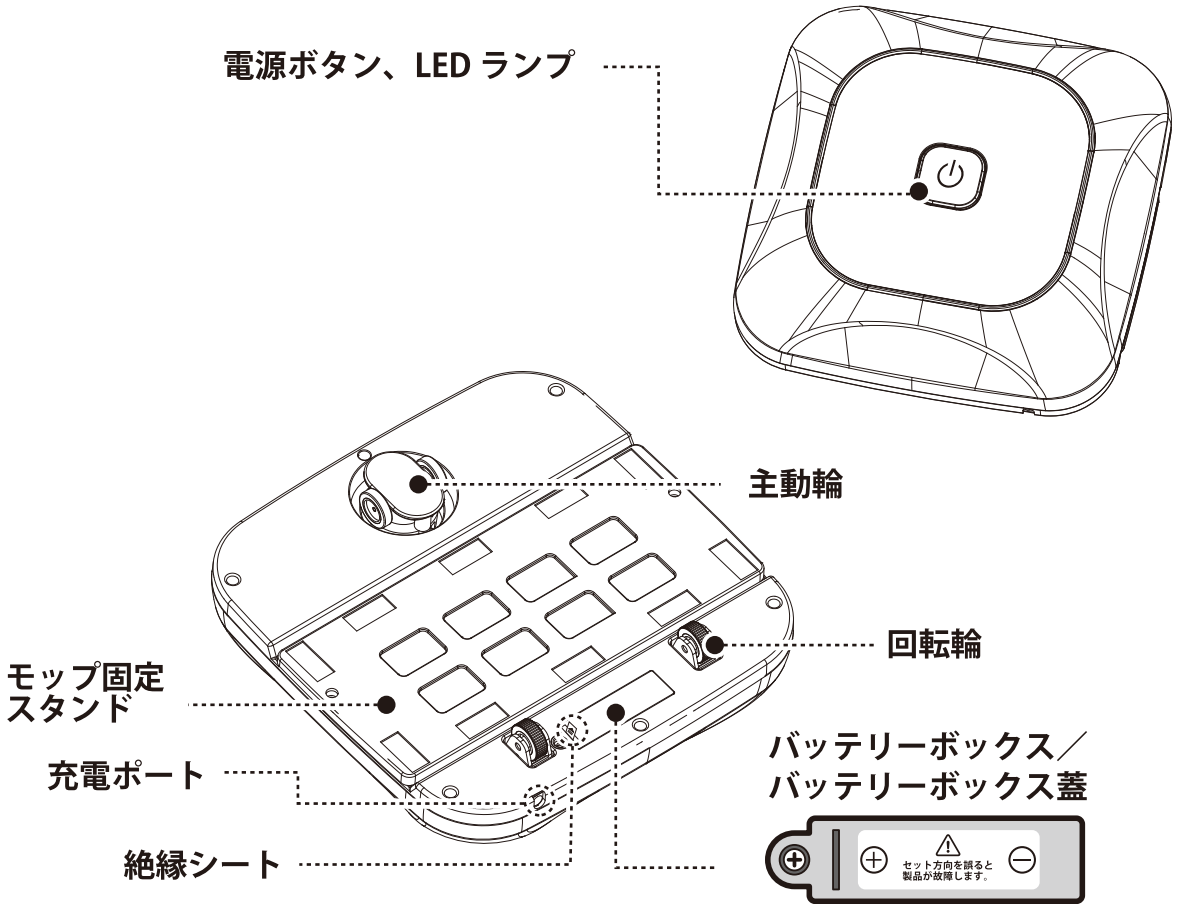

付属品

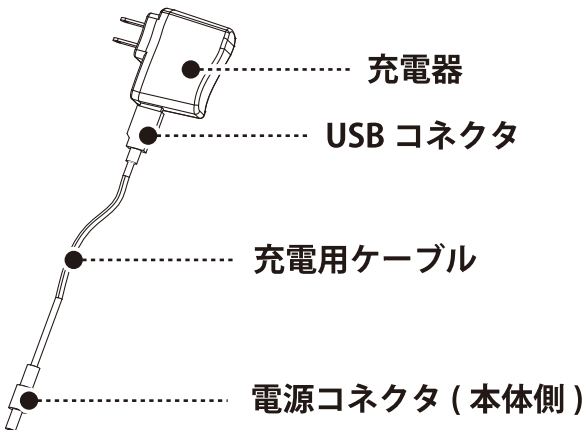

充電電池



※製品開封時はバッテリーボックスに
セットされてます

モップ



※1 枚付属

クリーニングクロス (ドライタイプ)



※20 枚付属

ご使用の準備

初めてご使用になる際には下記の作業を行ってください。

絶縁シートを取り外す

製品底面にあるバッテリーボックス蓋から絶縁シートを抜きます。
抜いた絶縁シートは廃棄してください。

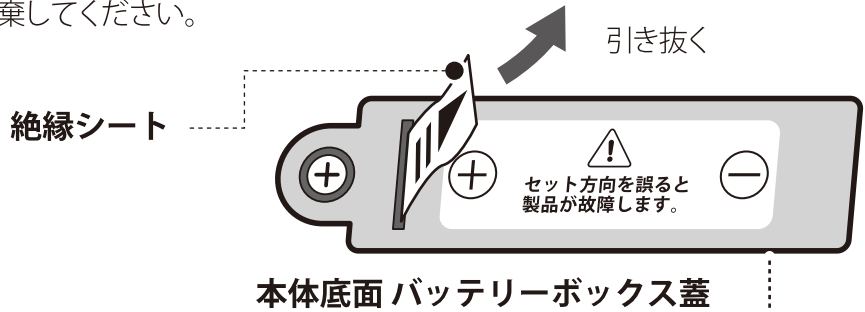

充電する

付属の充電用ケーブルの電源コネクタを本体底面の充電ポートに差し込み、USBコネクタを付属の充電器の端子に差し込み、充電器をコンセントにつなぎます。

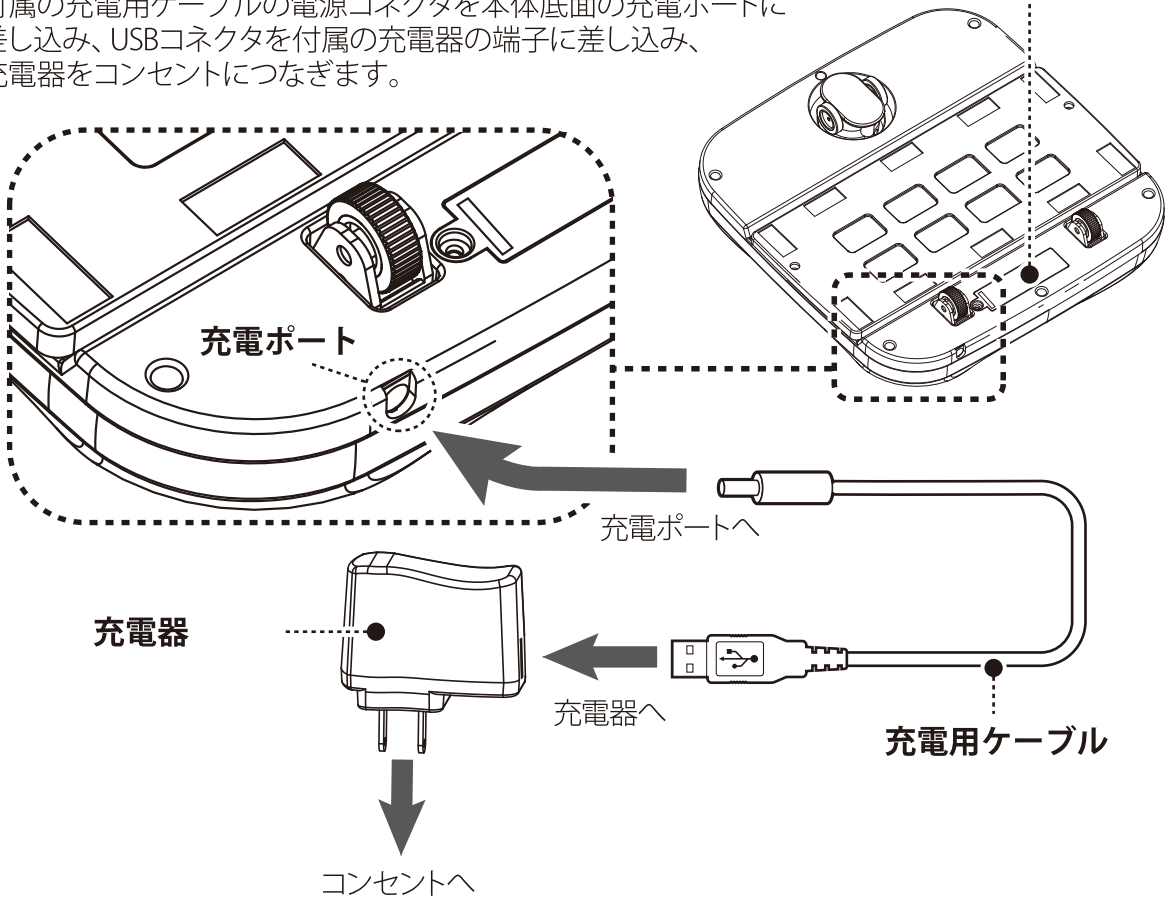

充電が始まると電源ボタンの  LEDランプが赤く点灯します。充電が完了すると消灯します。

1.平らな床の上に本体を置く

車輪に絡まる恐れのあるゴミや布類などは事前に取り除いてください。

2.本体中央の電源ボタンを押し運転させる

青色のLEDランプが点灯し掃除を開始します。

正転、反転を自動で繰り返しながら約25分間動作します。

障害物があっても掃除できます。

3.電源ボタンを押し停止させる

動作中に動作を停止させたい時は、電源ボタンを押します。

LEDランプが消灯し掃除が停止します。



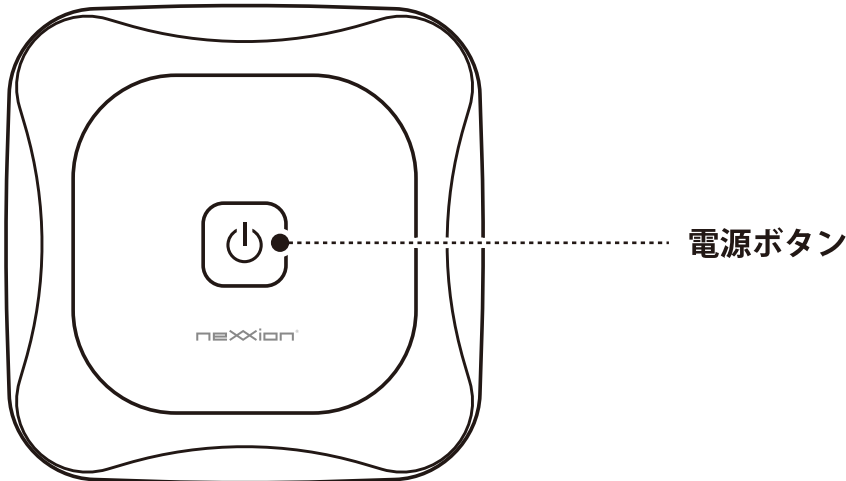

※障害物の間隔は30cm以上、隙間の高さは8cm以上が必要です。

※落下防止機能はありません。

※動作が停止し、青色のLEDが点滅したら、車輪に異物が挟まり回転できなくなっていたり、抜け出せない障害物にぶつかっています。電源ボタンを押してLEDが消灯したことを確認し、異物を取り除いてください。



注意(運転時)

-  **必ず充電して、モップを装着してからご使用ください**
-  **階段や段差のある場所など、落下の恐れのある場所では使用しないでください**
落下防止機能はありません。
- 絨毯やカーペット、畳の上では使用しないでください**
それぞれ抵抗が発生するため製品が故障する要因となります。
毛足が製品の車輪にからまるとお使いの設備を破損したり、製品が故障する要因となります。
-  **モップを濡らして使用しないでください**
床面との抵抗が発生するため製品が故障する要因となります。
- 濡れた床の上で使用しないでください**
床面との抵抗が発生するため製品が故障する要因となります。
- ワックスを塗布した床では使用しないでください**
車輪の跡がつくことがあります。
-  **充電用ケーブルを取り外してからご使用ください**
モーターの破損につながります。
- 動作中の車輪を停止させない**
モーターの破損につながります。

充電電池の交換

充電電池の交換について

充電電池は充放電回数が多くなるにつれ劣化します。本製品の充電電池(別売)は交換可能です。充電電池については、お買い上げの店舗もしくは、当社サポートセンターへお問合せください。

- ① プラスドライバーでネジを回してバッテリーボックス蓋を外す
- ② 専用の充電電池を取り外す
- ③ バッテリーボックスに交換する充電電池を一極から挿し込みセットする
- ④ バッテリーボックス蓋とネジを戻す
- ⑤ 充電する

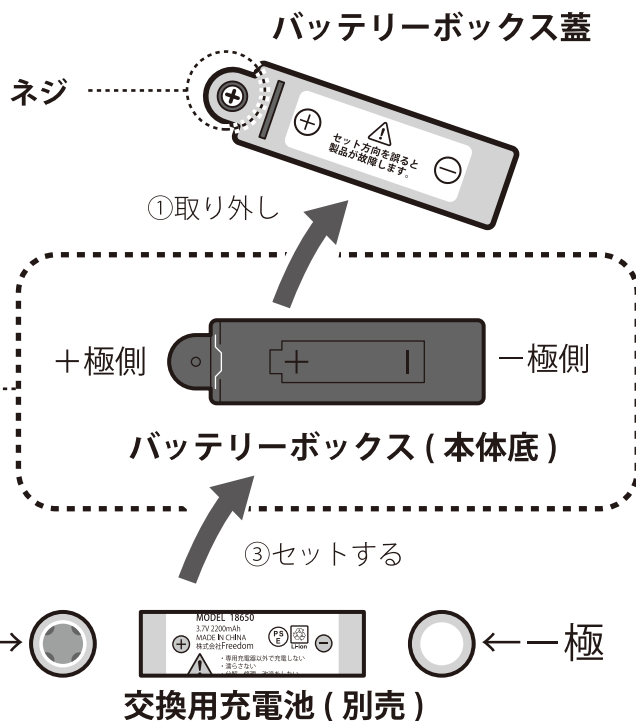
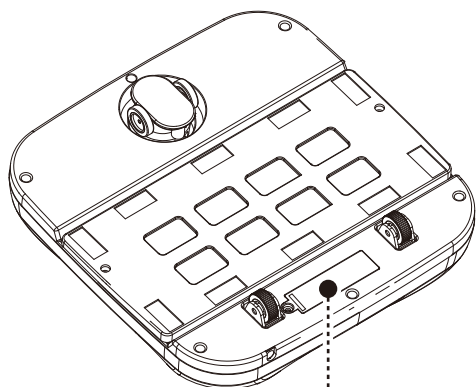

交換用充電電池(別売)型番
18650

お手入れ方法

本体

やわらかい乾いた布で汚れを拭き取ってください。
汚れがひどい場合は固く絞ったやわらかい布をご使用ください。

-  洗剤や漂白剤などは使用しないでください
本体の劣化や変形の原因になります。

車輪(主動輪・回転輪)

髪の毛などが絡まっていないか確認してください。

モップ

埃やごみを取り除いてください。
汚れがひどい場合は、中性洗剤をぬるま湯で薄め手洗いしてください。
**衣類用の洗剤を使用してください
**漂白剤は使用しないでください

※専用モップは別売しております。当社サポートセンターにお問合せください。

クリーニングクロス(ドライタイプ)

こまめに交換してください。
付属品を使い果たした場合、市販の不織布のクリーナー等で代用可能です。
**不織布の繊維により、床を傷つけることがあります。ご注意ください。

保管方法

保管前に必ず充電電池を満充電の状態にしてください。充電電池の劣化を防げます。
ご使用にならない場合でも約1か月に一度は充電を行ってください。

- ※長期間(連続して1年以上)保管する場合は必ず充電電池を取り外して保管してください。
(取り外し方法はP.10の『充電電池の交換方法』をご参照ください)
※取り外した充電電池はプラスチックの袋に入れるか、電池の+、-極の面をテープなどで覆って保管してください。
※保管中の充電電池は半年に一度は本体に戻して充電を行ってください。

故障かな?と思ったら

使用中に異常が生じた場合は、修理を依頼される前に本書をよくお読みのうえ、以下の点を確認してください。

充電できない

- 本体に充電器が接続されていない → 本体に充電器を接続する
- 充電池が本体に正しくセットされていない → 充電池を本体に正しくセットする
- 充電池が劣化している → 新しい専用充電池と交換する

掃除が始まらない

- 充電ができていない → 充電池を充電する
- 充電池が劣化している → 新しい専用充電池と交換する

掃除中に止まってしまった

- 充電残量が減少した(LEDが青色に点滅) → 充電池を充電する
 - 車輪にゴミがからんでいる(LEDが青色に点滅) → 車輪からゴミを取り除く
 - 抜け出せない障害物に接触している → 障害物を取り除いてください
 - 使用に適さない床面で使用している → 使用に適した床面で使用する
-

解決しなかった時は当社サポートセンターへご連絡ください。



ご自分で修理、分解、改造をしないでください
感電や怪我の原因になります。

修理を依頼される前に P12 の「故障かな?と思ったら」をお読みいただき、症状を確認してください。確認しても症状が改善されない場合は、お買い上げ店または当社サポートセンターにご相談ください。

アフターサービスについて

保証書を必ずご確認ください

巻末に添付してあります保証書については、必ず「お買い上げ日」と「販売店名」の記入があることを確かめてからお買い上げ店よりお受け取りください。また、内容をよくお読みのうえ、製造番号と製品本体裏面の製造番号をお確かめいただき、大切に保管してください。保証期間はご購入日から1年間です。保証書を紛失された場合や保証書に「お買い上げ日」と「販売店名」の記入がない場合は保証の対象外となります。ご了承ください。

修理をご依頼される場合

本書の P12 の「故障かな?と思ったら」に従って症状を確認いただき、それでも症状が改善されない場合は、まず電源プラグを抜いてお買い上げの販売店もしくは当社サポートセンターにご連絡ください。

- 保証期間中は保証書の規定に従って、修理させていただきます。
- 保証期間を過ぎているときは、修理すれば使用できる場合、ご希望により有償にて修理させていただきます。

<修理を依頼されるときにご準備いただきたい内容>

- ・ご住所／ご氏名／お電話番号
- ・製品名／品番／お買い上げ日／お買い上げ店
- ・故障または異常の内容（できるだけ詳しく）

本製品に関するお問い合わせおよび修理に関するお問い合わせ

ネクシオン サポートセンター

TEL.0570-022-336

<受付時間> 10:00～17:00（土日祝日、年末年始、当社休業日を除く）

<住所> 〒339-0072 埼玉県さいたま市岩槻区古ヶ場2-7-9篠崎運輸 古ヶ場センター内

<E-mail> support@nexxion.jp

- 本製品ならびに本書は、改善の為予告なく変更する場合がございます。
- 本書の内容の一部、または全ての無断転載を禁じます。
- 本製品の仕様、故障によって生じた直接、間接の損害につきましては当社はその責任を負わないものとします。
- 本書に乱丁、落丁があった場合は、お取り換え致します。販売店、または当社サポートセンターにご連絡ください。

品名	オートモップ
型番	FC-M120-W (本体) JK050050-S04JPA (充電器)
定格電圧 (ACアダプタ)	INPUT: AC100V-240V、50-60Hz OUTPUT: DC5V、0.5A
充電用電池	リチウム電池、DC 3.7V、2200mAh
充電時間	約8時間
動作時間	約2時間連続使用(満充電時)
本体寸法	230(H) X 230 (D) X 72 (T)mm
本体質量	約760g
付属品	電源アダプタ、充電用ケーブル、充電池、 クリーニングクロス、モップ
原産国	中国

交換用充電池	18650 (別売)
--------	------------

保証書

持込修理

この度は当社製品をお買い上げいただき、誠にありがとうございました。本書は、本書記載内容で無料修理を行うことをお約束するものです。通常のお取り扱いにおいて、万一お買い上げの日から下記の保証期間中に故障が発生した場合は、本書を提示の上、お買い上げの販売店または当社サポートセンターにて修理をご依頼ください。

品名	オートモップ	型番	FC-M120-W
シリアルNo.			
保証期間	お買い上げ 年 月 日から 1年間		
お客様	お客様名	ご住所	
		お電話番号	
販売店名印			

保証規定

- 取扱い説明書の諸注意に従った使用状態で保証期間内に故障した場合には、保証の記載事項内容に基づき、無料修理致します。
 - 無料修理をご依頼になる場合には、お買い上げの販売店に製品と本書をご持参、ご提示いただきお申しつけください。
 - 送付される場合には、送料を当社負担とさせていただきます。
 - 保証は製品のみとさせていただきます。予めご了承ください。
 - 保証期間経過後の修理は原則的に有料となります。
- 保証期間内であっても、次の場合には有料修理となります。
 - 使用上の誤り、および不当な修理や改造による故障及び損傷。
 - お買い上げ後の輸送、移動時の落下・衝撃など、お取り扱いが不適当なために生じた故障及び損傷。
 - 火災、地震、水害、落雷その他の天災地変、異常電圧、指定外の電源（電圧・周波数）の使用、又は公害、塩害、異物又は虫等の侵入等による故障及び損傷。
 - 油煙、熱、塵、水、直射日光等の劣悪設置環境による故障及び損傷。
 - 車両、船舶などに搭載された場合に生ずる故障及び損傷。
 - 消耗部分の消耗や損傷。消耗部品。
 - 本書の提示がない場合。
 - 本書にお買い上げ年月日、お客様名、販売店名の記入のない場合、あるいは字句を書き替えられた場合。
- 本製品の故障またはその使用上に生じたお客様の直接、間接の損害につきましては、当社はその責任を負いません。
- 本製品が、ご贈答などで修理を依頼される場合、あるいは転居後に修理を依頼される場合は、本書に記載された販売店にご相談ください。
- この保証書は、本書に明示した期間、条件のもとにおいて無料修理をお約束するものです。従ってこの保証書によってお客様の法律上の権利を制限するものではありません。
- 保証期間経過後の修理についてご不明な場合は、お買い上げの販売店又は当社サポートセンターにお問い合わせください。
- 本書は日本国内においてのみ有効です。This warranty is valid only in Japan.
- 本書は再発行いたしませんので大切に保管してください。
- ご購入後についたキズ・スレ等については修理できない場合がございます。予めご了承ください。

本製品は、一般家庭内における通常利用を想定して製造しています。業務利用・商業利用等における故障の場合には保証期間内でも有償修理となります。ご了承ください。

※本保証書にお買い上げ日、販売店名の表記のない場合は無効となりますので、必ず記入の有無をご確認ください。

