

# 取扱説明書

(保証書付き)



お使いになる前にこの取扱説明書をよくお読みください。この取扱説明書は大切に保管しておいてください。弊社サポートセンターにお問い合わせの際には製品背面のラベルに記載されております製品型番と製造番号をお確かめください。

品名： **HEPA空気清浄機**

型番： **FP-BT25-B** ブラック

室内・家庭用

# 付属品の確認

## もくじ

もくじ／付属品の確認	.....	P 3
安全上のご注意		
必ず最初にお読みください	.....	P 4～P 5
各部の名称	.....	P 6
初めて使う		
電源をつなぐ／電源を入れる	.....	P 7
オフタイマーを使う／おやすみ運転をする／UV除菌を使う	.....	P 7
便利な機能を使う		
スマートフォン用ワイヤレス充電を使う	.....	P 8
USB給電出力を使う	.....	P 8
Bluetoothの機能を使う	.....	P 9
空気清浄機能について		
空気清浄機能の性能と表示	.....	P 10
HEPAフィルターの交換方法	.....	P 11
お手入れの方法	.....	P 12
故障かな・・・？と思ったら	.....	P 13
製品仕様	.....	P 14
保証書	.....	裏表紙

## 付属品の確認

本製品をお使いになる前に、付属品を確認してください



**付属品をご確認ください。**

本製品をお使いになる前に、以下のものが全て揃っているかご確認ください。万が一、不足しているものや破損しているものがある場合は、お買い上げいただいた販売店、またはネクシオンサポートセンターまでご連絡ください。

ACアダプター

専用HEPAフィルター  
＜本体内にあります＞

取扱説明書（保証書付き）  
＜本書＞

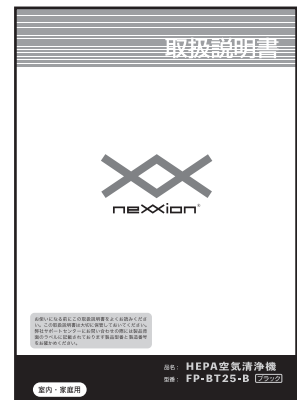
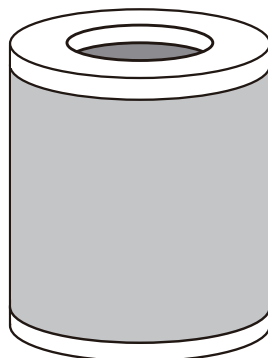
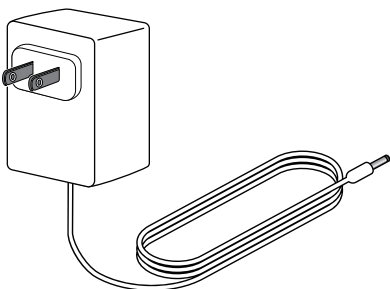

## 必ず最初にお読みください

はじめに

本製品をお買い上げいただき誠にありがとうございます。本製品の性能を十分に発揮させ、安全に使用していただくために本取扱説明書を必ずお読みください。  
ご理解いただけずに万が一、損害を被られた場合、当社では一切の責任を負いかねます。

**ご使用前にこの「安全上のご注意」を必ずよくお読みいただき、製品を安全に正しくご使用ください。**

この取扱説明書および製品には、お客様や他の人々への危害または財産への損害を未然に防止し、安全にお使いいただくためにいろいろな表示をしています。  
表示と図記号は次のように区分しています。内容をよく理解してから本文をお読みになり、記載事項をお守りください。



### 警告

この絵表示は人が死亡または重症を負うおそれがある内容を表示しています。



### 注意

この絵表示は人がけがをしたり財産に損害を受けたりするおそれがある内容を示しています。



この記号はやってはいけないことを表しています。



この記号はやらなければいけないことを表しています。



## 警告

### 異常や故障のおそれがあるとき



煙やにおい、音などの異常が発生したら、ただちに電源プラグを抜いてください。  
そのまま使用すると、火災、感電の原因となります。  
お買い上げ店またはネクシオン サポートセンターまでご連絡ください。



内部に水や異物が入ったときは、ただちに電源プラグを抜いてください。  
そのまま使用すると火災、感電の原因となります。



電源コードや電源プラグが損傷したり、発熱したりしたときは、ただちに電源プラグを抜いてください。  
そのまま使用すると火災、感電の原因となります。

### 設置するとき



ぐらつく台、傾いた台など不安定な場所に置かないでください。  
落下、転倒により、けがの原因となります。



風呂場やシャワー室、キッチンやサウナなどの水気がある場所では使用しないでください。  
火災、感電の原因となります。











カーテンや家具で吸込口および吹出口をふさがないでください。  
開けている場所に設置してください。

## 必ず最初にお読みください



 警告

## 使用するとき



-  ぬれた手で電源プラグを取り扱わないでください。  
感電の原因となります。
-  タコ足配線をしないでください。  
火災、感電の原因になることがあります。
-  異物を入れないでください。火災や感電の原因となります。  
特にお子様にはご注意ください。
-  電源コードを傷つけたり、加工したり、ねじったり、引っ張ったり、無理に曲げたり、加熱しないでください。  
電源コードが損傷した場合は新しい AC アダプターと交換してください。
-  電源コードを熱器具に近づけないでください。  
ビニールの被覆が溶けて、火災、感電の原因となります。
-  電源コードを抜く際には、電源コードを引っ張らないでください。  
電源コードが損傷し、火災、感電の原因となります。
-  改造や分解をしないでください。  
内部には電圧の高い部分があるため、触ると感電の原因になります。
-  雷が鳴り出したら、AC アダプターや電源コードに触れないでください。  
感電の原因となります。
-  電源プラグの付近にほこりや金属物が付着している場合は、電源プラグを抜き、乾いた布で取り除いてください。  
火災、感電の原因となります。

 注意

## 設置するとき

-  空気清浄機の周囲の壁などが汚れることがあります。  
壁や家具などから離れた場所でご使用ください。  
同じ場所で長時間ご使用の場合は、汚れが気になりだす前に掃除してください。
-  湿気の多いところ、湯気や油煙があたるところに置かないでください。  
また、結露が生じるような、寒暖の差が激しい場所での使用は避けてください。

## 使用するとき

-  電源プラグはゆるみのあるコンセントに接続しないでください。  
不完全な接続は発熱して火災の原因となります。
-  移動するときは、接続コード類はすべてはずしてください。  
電源コードをはずさずに移動させると、電源コードが傷つき、火災、感電、けがの原因となることがあります。
-  引火性のもの(灯油・ガソリン・シンナーなど)可燃性のもののそばで使わないでください。  
殺虫剤、整髪料、潤滑油などのスプレーをかけないでください。引火して火災の原因になります。

# 各部の名称

<前面>

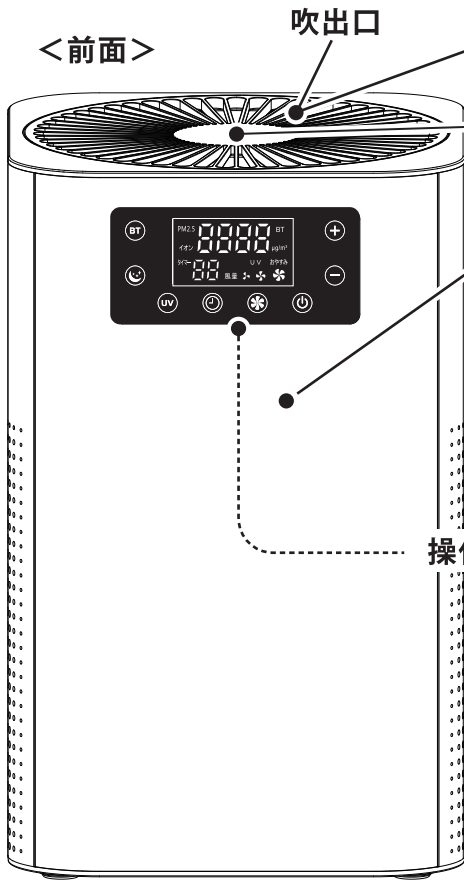

吹出口

空気レベルランプ<吹出口内部点灯>

室内の空気レベルに合わせて 緑・青・赤 に色が変わります。

スマートフォン用ワイヤレス充電エリア

最大で 1A のワイヤレス給電が可能です。

内蔵スピーカー

モノラル 6W のスピーカーを内蔵しています。

粒子状物質 Particulate ( $\mu\text{g} / \text{m}^3$ ) LED 表示

- P001 ~ P070 粒子状物質 少ない (空気レベルランプ...緑)
- P071 ~ P150 粒子状物質 良好 (空気レベルランプ...青)
- P151 以上 粒子状物質 多い (空気レベルランプ...赤)

操作パネル

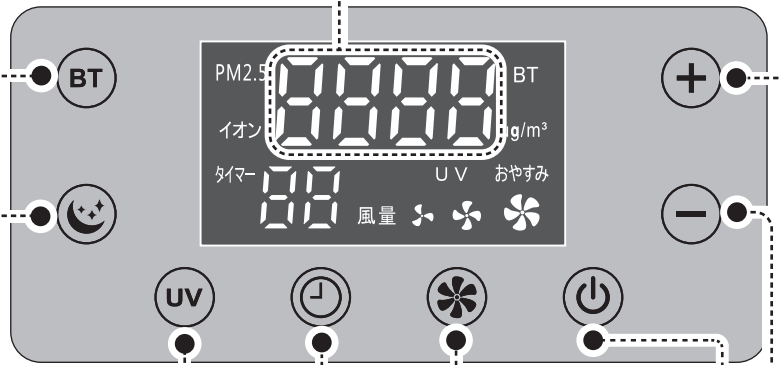

オフタイマー

1 時間単位で 8 時間までのタイマー運転が可能です。

風量ボタン

急速/強/弱 の風量が切り換えられます。

電源ボタン

電源のオン/オフを切り換えます。

UV 除菌

内部の UV ランプが点灯して除菌をおこないます。

おやすみ運転

静音運転に切り換えます。

ブルートゥース

スマートフォンと接続が可能になります。  
表示部の BT が点灯します。

⊕ ボタン

再生している次の曲を再生します。  
長押しすると音量が大きくなります。

⊖ ボタン

再生している曲の最初から再生します。また、前の曲を再生します。  
長押しすると音量が小さくなります。

<背面>

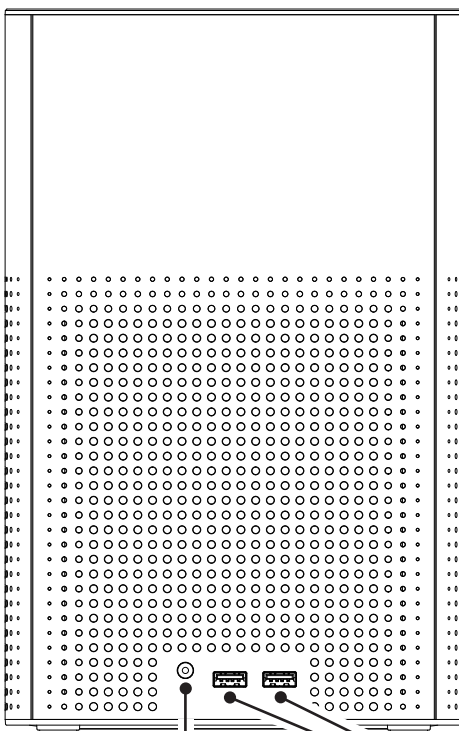

電源アダプター差込口

付属の AC アダプターの DC プラグを差し込みます。

USB 給電出力ポート (Type-A)

スマートフォンなどの充電が可能です。  
合計 最大 2A で出力します。

## 電源をつなぐ / 初めて使う

## 電源をつなぐ

付属のACアダプターで、本体背面の電源アダプター差込口にDC側プラグを差し込んでから電源プラグをご家庭のコンセントに差し込んでください。

※付属のACアダプター以外は使わないでください。故障の原因になります。

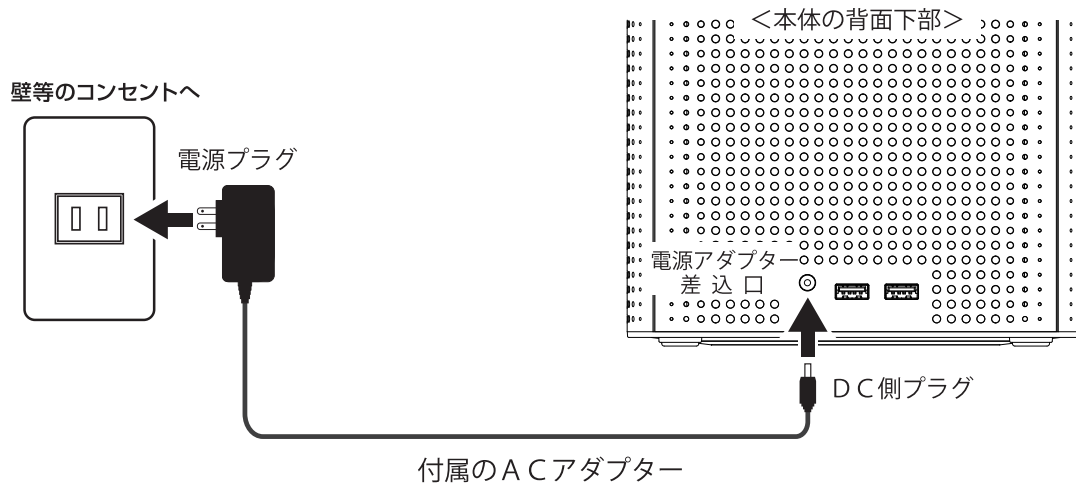

## 電源を入れる

- ① 操作パネルの電源ボタン (⏻) をタッチします。  
電源が入り、『弱』で運転を開始します。
- ② 風量ボタン (🌀) をタッチすることにより『強』⇒『急速』と風量が切り換わります。
- ③ 運転を停止するには、再度、電源ボタン (⏻) をタッチします。  
電源が切れ運転が停止します。

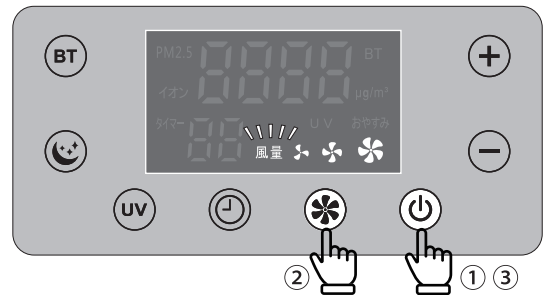

## オフタイマーを使う

操作パネルのオフタイマーボタン (🕒) をタッチします。  
1H(時間)から8H(時間)まで1時間毎のお好みの時間に電源をオフにします。

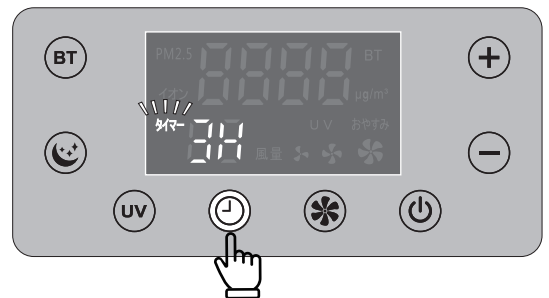

## おやすみ運転にする

操作パネルのおやすみ運転ボタン (😊) をタッチします。  
静音運転に切り換わります。  
もう一度、おやすみ運転ボタン (😊) をタッチすると通常運転に戻ります。

※おやすみ運転中は、Bluetoothの機能はご利用になれません。



## UV除菌を使う

操作パネルのUV除菌ボタン (UV) をタッチします。  
内蔵したUV除菌ランプが点灯し、清浄する空気を除菌します。  
もう一度、UV除菌ボタン (UV) をタッチすると解除されます。

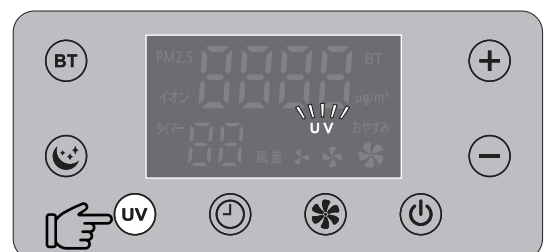

## ■ 便利な機能を使う

# ワイヤレス充電 / USB 給電出力を使う

### スマートフォン用ワイヤレス充電機能を使う

電磁誘電技術を活用したワイヤレス充電機能です。  
ワイヤレス充電に対応したスマートフォンを置くだけで充電ができます。  
スマートフォンのケースは外してご利用ください。

※ワイヤレス充電に対応したスマートフォンであることを確認してください。  
※スマートフォンにケースを装着したままですと給電ができない場合や不安定になります。  
※ワイヤレス充電において、全ての互換性を保証するものではありません。

#### ワイヤレス充電を始める

充電する機器（スマートフォン）を本体上部のワイヤレス充電エリアに置く。  
必ず充電が始まった事を確認してください。

反応しない場合は、スマートフォンをずらして反応する位置を探してください。

スマートフォンが充電エリアからずれると充電が停止しますのでご注意ください。

<本体上部>

#### ワイヤレス充電エリア

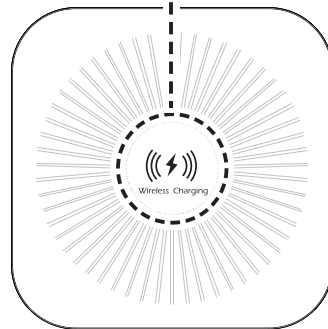

※空気清浄機の運転振動により機器が充電エリアからずれる事があります。また、スマートフォンのバイブレーション機能はオフにしてください。振動により充電エリアからずれる事があります。  
※充電中に機器（スマートフォン）の温度が上昇しますので、機器の保護機能により充電が停止する場合があります。  
※機器（スマートフォン）によっては、電池残量が100%まで充電される前に充電が停止する場合があります。  
※iPhone 12 および 13 は、搭載されている MagSafe の磁力影響により、給電が不安定になる場合があります。  
※給電電流は最大1A（アンペア）です。

### USB 給電出力を使う

USB 給電出力ポートを使ってスマートフォンなどを充電することができます。

#### USB 出力充電を始める

本体背面の USB 給電出力ポート (Type-A) に接続する機器に適応した USB 充電ケーブル (市販品) を接続します。  
接続した USB 充電ケーブルのコネクタを充電する機器に接続します。  
接続すると自動的に充電が開始されます。

本製品には USB 給電出力ポートが2つありますが、合計 5V/2A (最大) となっています。  
2台のデバイスに対して同時に給電する場合1台あたりに流せる電流は約半分程度となり、その分1台あたりの充電にかかる時間が長くなります。

※端末の機種によっては充電できない場合があります。  
※完全に放電された端末には充電できない場合があります。  
※充電時間は端末の機種や使用状態などにより異なります。

USB 端子部に、ゴミやほこりといった異物を付着させないでください。  
落としたり、衝撃を与えないでください。  
液体をかけないでください。

<本体の背面下部>

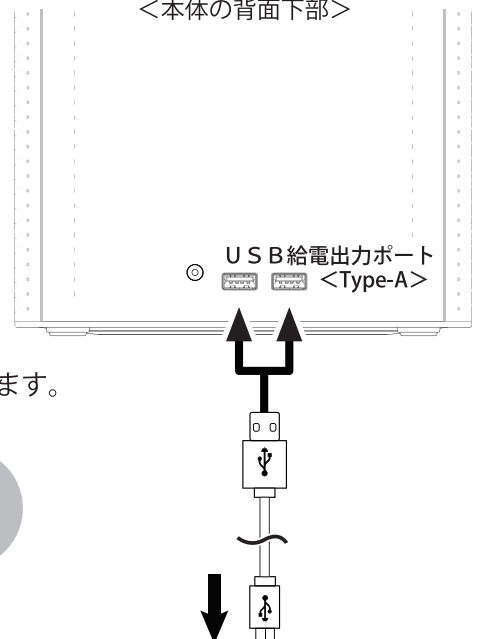

スマートフォンなどのUSB端子へ



# Bluetoothの機能を使う

## Bluetoothの機能を使う

Bluetooth機能によりスマートフォンやタブレットなどの様々なBluetooth搭載の端末と接続ができます。

### ペアリングをする

- ① 操作パネルのBTボタン(BT)をタッチしてBTの表示が点灯したことを確認してください。  
スタンバイ状態のなると“ピーブー音”でお知らせします。
- ② スマートフォンなどのBluetooth搭載機器とペアリングをおこないます。



お手持ちの端末の設定のBluetooth接続設定でデバイスから「NEXXION」を選択します。  
※ 機種により接続設定方法が違います。接続する端末の取扱説明書をご参照ください。

スマートフォンに『接続済み』と表示されたらペアリングが完了になります。  
接続されると『コネクティッド』と音声案内がながれます。  
接続されない場合はBTボタン(BT)で機能をオフにしてから、再度①から設定してください。

再度、機器と端末とを接続する場合、ペアリングから設定する必要がある場合があります。  
他のBluetooth機器との接続後は、再度、ペアリングの設定をしてください。

### 機能を活用する

操作パネルの(+)(-)を使います。

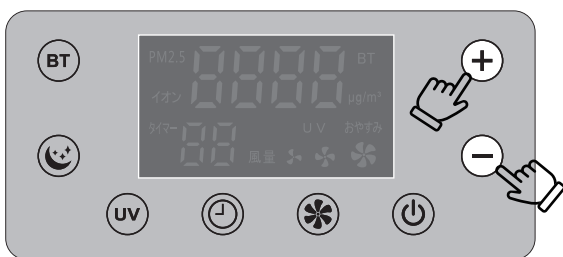

- (+) ボタンをワンタッチすると、再生している次の曲を再生します。  
長押しすると音量が大きくなります。

音量最大時に長押しし続けると“ピーブー音”でお知らせします。  
音量が小さい場合は、スマートフォン側の音量を調整してください。

- (-) ボタンをワンタッチすると、再生している曲の初めから再生します。また、再生している前の曲を再生します。  
長押しすると音量が小さくなります。

### ＜ご注意事項＞

- 良好な通信を行うためには、他の機器と見通しの良い場所で接続してください。建物の構造や障害物によっては通信距離が短くなります。特に鉄筋コンクリートや人間の身体(接触した状態)などを挟むと、雑音が入ったり接続不能な場合があります。
- 他のBluetooth対応の製品を同時に使用した場合、音声が途切れる場合があります。
- Bluetooth接続においては、無線機器の周囲、電子レンジなど電波を発する機器の周囲、高電圧が発生する場所、その他電波状態の悪い環境で使用されると、接続が頻繁に途切れたりエラーが発生する場合があります。
- IEEE802.11g/bの無線LAN機器と本製品などのBluetooth機器は同一周波数帯(2.4GHz)を使用するため、近くで使用すると互いに電波干渉が発生し、通信速度が低下したり接続不能になる場合があります。この場合は使用しない機器の電源を切ってください。
- 本製品の使用周波数帯では、産業・科学・医療用機器等のほか、工場の製造ライン等で使用されている移動体識別用の構内無線局(免許を要する無線局)及び特定小電力無線局(免許を要しない無線局)が運用されています。ご使用になられる前に、近くで移動体識別用の構内無線局及び特定小電力無線局が運営されていないことを確認してください。  
万一、本製品から移動体識別用の構内無線局に対して電波干渉の事例が発生した場合には、使用場所を変えるか、速やかに電波の使用を停止してください。



## 空気清浄機能の性能と表示

### 主な特長と性能

#### ■ PM2.5 対応の高集塵HEPAフィルター採用

粒子状物質 = Particulate Matter (パーティキュレート マター)  $2.5 \mu\text{m}$  (1000 分の 2.5mm) の除去に対応しています。  
※ Particulate ( $\mu\text{g} / \text{m}^3$ ) LED 表示機能

#### ■ お部屋の空気のレベルによって吹出口内部のLEDランプの色が変わります。

#### ■ VOC (揮発性有機化合物) 対応

大気中で容易に揮発する化学物質で、ホルムアルデヒド、ベンゼン、トルエンなど、主に溶剤などに含まれる有機化学物質の除去に対応しています。

#### ■ マイナスイオン発生器搭載 300 万個 / $\text{cm}^3$ (吹出口付近)

#### ■ UV 除菌機能

内部の紫外線ランプ (UV-A) により除菌作用があります。

#### < 空気清浄レベルの表示 >

P001 ~ P070 粒子状物質 … 少ない  
(空気レベルランプ … 緑)



P071 ~ P150 粒子状物質 … 良好  
(空気レベルランプ … 青)

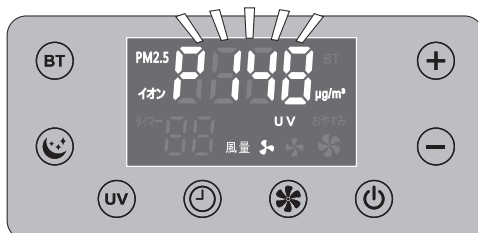

P151 以上 粒子状物質 … 多い  
(空気レベルランプ … 赤)

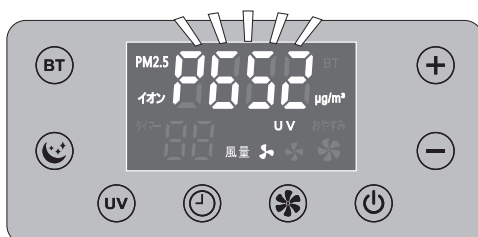

#### < 空気レベルのLEDランプ >

吹出口内部に空気の状態をお知らせするLEDランプが内蔵されています。  
お部屋を暗くしてお楽しみください。  
空気の清浄レベルに合わせて 緑 / 青 / 赤 と変化します。

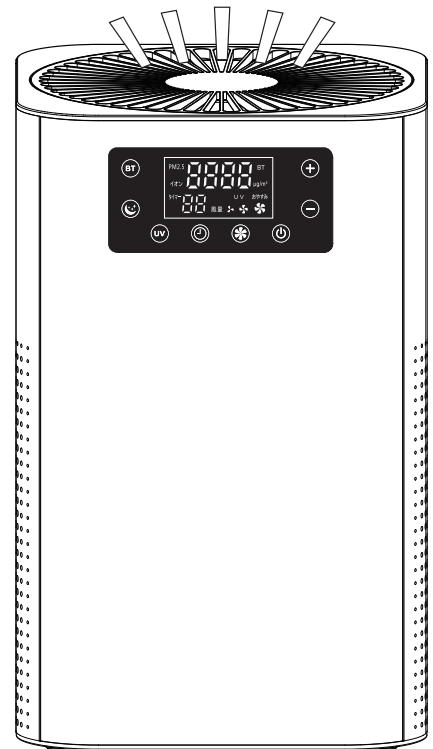

“P” 数値表示と空気レベル LED ランプの色変化は誤差が生じる場合があります。

“P” とは Particulate (パーティキュレート) = 微粒子のことを指します。

P652  $\mu\text{g} / \text{m}^3$  が表示された場合は、1 立方メートルの空気中に 1000 分の 2.5mm を超える微粒子が 652  $\mu\text{g}$  (1000 分の 652 グラム) あることを示します。

# HEPAフィルターの交換方法

## フィルターを交換する

フィルター交換サインが表示されたらHEPAフィルターを交換してください。

- ① 本体底面の裏蓋を ← の方向に回して外します。
- ② 新しいHEPAフィルターと交換し、裏蓋を閉じます。
- ③ フィルター交換サインをリセットします。

※ ご注意：必ず運転を停止して、電源プラグを抜いてから行ってください。

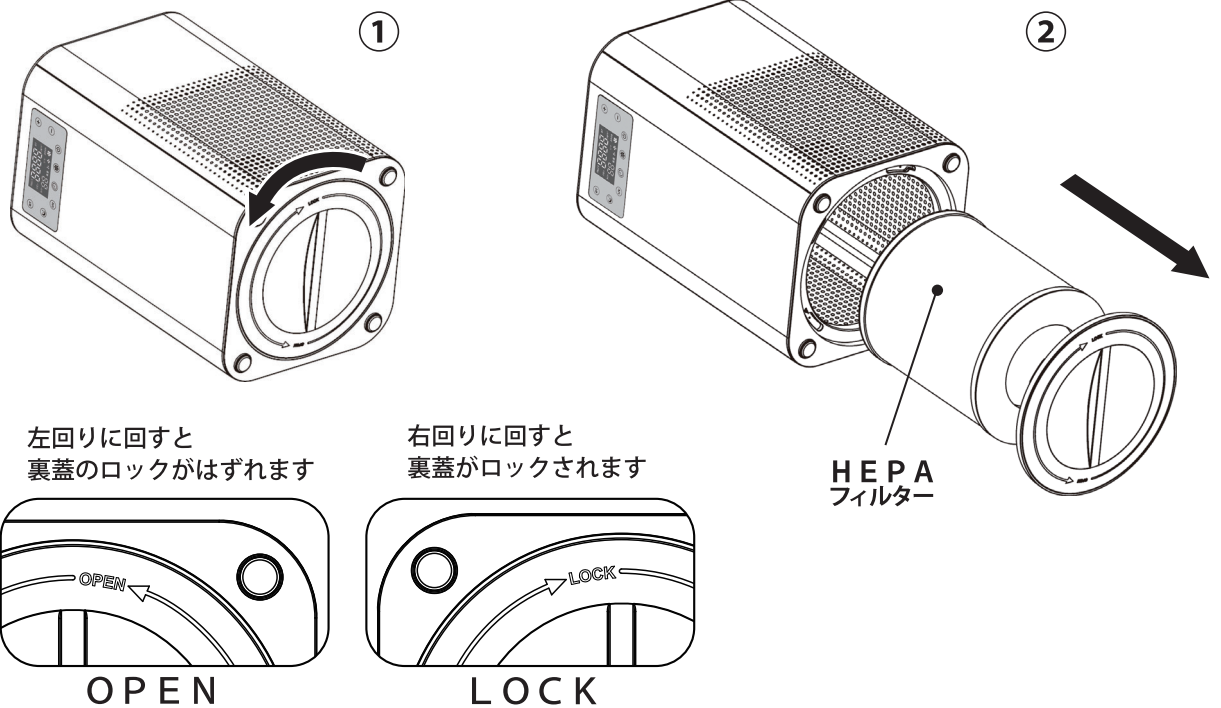

### ③ フィルター交換サインのリセット

HEPAフィルターの交換時期が近づくと、操作パネルの表示部に交換サインが点滅します。

新しいフィルターと交換後にフィルター交換サインをリセットしてください。

UVボタン(Ⓤ)を5秒以上長押しするとリセットされ、操作パネルの表示が通常の状態に戻ります。

ご使用の環境により、著しくフィルターが汚れた場合やニオイがひどい場合は、早めに新しいフィルターと交換してください。フィルターの交換時期が表示される前にフィルター交換される場合は、交換後にリセットの操作をしてください。

電源オフの状態でもUVボタン(Ⓤ)を5秒以上長押しすると、操作パネルの表示部に交換サインが点滅します。再度、UVボタン(Ⓤ)を5秒以上長押しするとリセットされ、操作パネルの表示が通常の状態に戻ります。

#### フィルター交換サイン

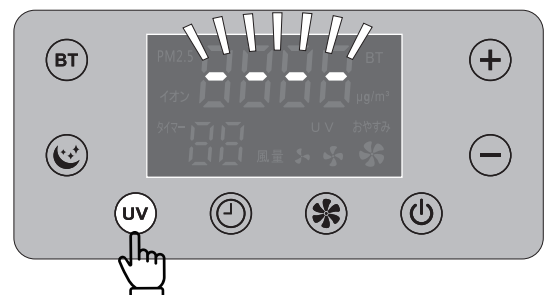

5秒以上長押し

効果的な空気清浄性能を維持するためのフィルター交換目安は「6カ月」です。

使用環境によっては数週間から数カ月でフィルターからニオイが発生し交換が必要な場合があります。

## お手入れの方法

### フィルターのお手入れ

フィルターのお手入れは、1カ月に1回程度行ってください。

HEPAフィルターの表面についたほこりを、掃除機などで取り除いてください。

ほこりがついた状態でご使用を続けると清浄効果が低下します。

HEPAフィルターは水洗いしないでください。また、強く押しつけないでください。

破損の原因となります。フィルターが破損すると清浄効果が失われます。

<HEPAフィルター>

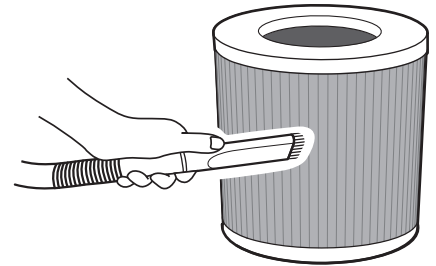

※ ご注意：必ず運転を停止して、電源プラグを抜いてから行ってください。

### 吸込口・吹出口のお手入れ

吸込口にほこりがたまると風量が低下します。

また、吹出口のゴミやほこりは、内部に脱落すると故障の原因になります。

掃除機などでゴミやほこりを取り除いてください。

1カ月に1回程度行ってください。

<吹出口>

<吸込口>

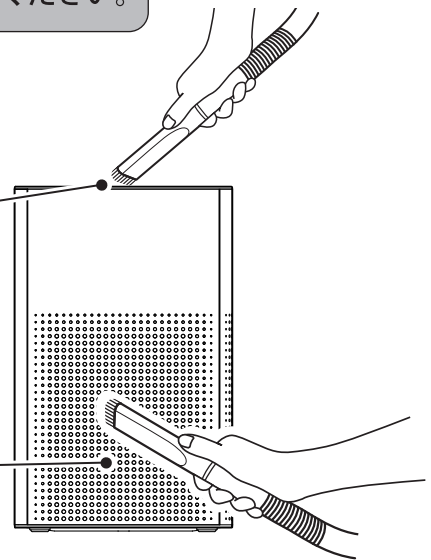

製品本体は、柔らかい布などで汚れを拭いてください。

シンナー、ベンジン、漂白剤、洗剤などは使用しないでください。

### 別売品

交換用 専用HEPAフィルター

部品型番：BT25-3600HP

価格 3,600円（税込み 3,960円）

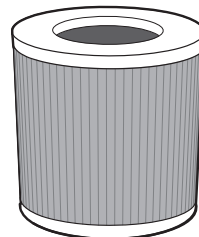

お買い上げいただきました販売店または、ネクシオンサポートセンターへお問い合わせください。

効果的な空気清浄性能を維持するためのフィルター交換目安は「6カ月」となりますが、使い方や設置場所によって交換時期は異なります。

- ・使用環境によっては、数週間から数カ月でフィルターからニオイが発生し交換が必要な場合があります。
- ・HEPA フィルターは消耗品ですので保証期間中でも有料となります。

## 故障かな・・・？と思ったら

## トラブルシューティング

使用方法を間違えると、次のような症状が起こり故障と思われることがあります。修理をご依頼される前に下表でご確認ください。それでも症状が改善されない場合はお買上げの販売店、またはネクソンサポートセンター（本書裏面）までお問い合わせください。

症 状	考えられる原因	対 処 法
電源が入らない	電源プラグがコンセントに確実に差し込まれていますか。 電源コードのDC側のプラグは、本体に差し込まれていますか。 操作部の表示は点灯していますか。	ACアダプターをコンセントと確実に差し込んでください。 電源コードのDC側を確実に本体に差し込んでください。 <P7>
ニオイや煙がとれない または、取れにくくなった	HEPAフィルターを付け忘れている。 空気中の汚れが通常の家より多い環境で使用している。	HEPAフィルターを正しく取り付けてください。 早めにHEPAフィルターをお手入れしてください。また、新しいフィルターと交換してください。 <P11-12>
振動する	不安定な場所に設置してある。	水平で安定した場所に設置してください。
風量が弱くなった	HEPAフィルターが汚れている。 汚れの度合いによっては風量に影響する場合がございます。 吸込口にほこりなどがたまっている。	HEPAフィルターと吸込口の掃除を行ってください。 改善しない場合はフィルター交換が必要です。 <P11-12>
フィルター交換サインが点滅している	フィルター交換サインがリセットされていない。	フィルター交換サインをリセット操作してください。 <P11>
スピーカーからの音声にノイズやエコー音が入る	ペアリングしている機器との距離を変えてみてください。また、音量を調節してみてください。	
スマートフォンなどで再生している動画音声 が本機のスピーカーから聞こえない	スマートフォンの仕様により、ダウンロードしたPV（プロモーションビデオ）等の音声はBluetoothでは聴取できません。  デジタル著作権保護のため、本製品では再生できない場合があります。	
スマートフォンなどでダウンロードしたPVの音声が聞こえない	端末機器などの仕様により、ダウンロードしたPV等の音声はBluetoothでは聴取できません。	
オーディオファイルの音声が聞こえない	ファイル形式やインターネットサイトによってはBluetoothでのオーディオ再生をサポートしていない場合があります。	オーディオファイルをダウンロードしたインターネットサイトにお問い合わせください。
Bluetooth搭載の端末機器とペアリングできない	端末機器側のBluetooth機能が使用可能な状態であることを確認してください。  長時間で使用にされるとペアリングが中断することがあります。	再度、ペアリングの設定をしてください。 <P9>

< > 内は参照ページです。

# 製品仕様

製品名	HEPA 空気清浄機
型番	FP-BT25-B (ブラック)
JANコード	4589684381743
有効使用面積	25 m <sup>2</sup> (16畳) ※1
CARD値(クリーンエア供給率)	36 m <sup>3</sup> / 分
運転音 ※2	急速：54dB / 強：36dB / 弱：23dB
スピーカー出力	6W (モノラル)
給電出力	USB(Type A)2ポート：合計 5V/2A (最大) ワイヤレス：5V/1A (最大)
電源	AC100V (50/60Hz) ACアダプター出力：DC12V/3A
消費電力	36W
本体外形寸法	約 185(W) × 185 (D) × 292 (H) mm
本体質量	約 1.9kg
付属品	ACアダプター [部品型番：KDP-AE120300Q] (1)、 専用 HEPA フィルター [部品型番：BT25-3600HP] (1)、 取扱説明書/保証書 (1)
電源コードの長さ	ACアダプターコード部分：約 145cm
主要材質	ABS樹脂
原産国	中国

※1 適用床面積は保証値ではありません。( )の中の畳数は江戸間を基準に算出しています。

※2 機器より1mでの測定値です。

- 本製品ならび本書は、改善のため予告なく変更する場合がございます。
- 本書に記載されている企業名および製品名等は各社の商標または登録商標です。  
また、商標および登録商標に関して特に注記のない場合でも、これを尊重します。
- 本書の内容の一部、または全ての無断転載を禁じます。
- 本製品の使用、故障によって生じた直接、間接の損害につきましては当社はその責任を負わないものとします。
- 本書に乱丁、落丁があった場合はお取り替え致します。お買上げいただいた販売店、またはネクシオンサポートセンターにご連絡ください。

長時間ご使用にならない場合と機能に支障をきたすことがあります。  
ときどき電源を入れて作動させてください。

製品本体および付属品を廃棄される場合は、各自治体の条例または規則に従って廃棄してください。





この度は弊社製品をお買い上げいただき、誠にありがとうございました。本書は、本書記載内容で無料修理を行うことをお約束するものです。通常のお取り扱いにおいて、万一お買い上げの日から下記の保証期間中に故障が発生した場合は、本書をご提示の上、お買い上げの販売店または、弊社サポートセンターにて修理をご依頼ください。

製品名	空気清浄機	型番	FP-BT25-B
製造番号			
保証期間	お買い上げ 年 月 日から 1 年		
お客様名	ご住所		
	様	お電話番号	
販売店名	印		

## 保証規定

- 取扱説明書の諸注意に従った使用状態で保証期間内に故障した場合には、保証の記載事項内容に基づき、無料修理致します。
  - 無料修理をご依頼になる場合には、お買い上げの販売店に製品と本書をご持参、ご提示いただきお申しつけください。
  - 送付される場合には、送料を当社負担とさせていただきます。
  - 保証は製品のみとさせていただきます。
  - 保証期間経過後の修理は原則的に有料となります。
- 保証期間内であっても、次の場合には有料修理となります。
  - 使用上の誤り、および不当な修理や改造による故障及び損傷。
  - お買い上げ後の輸送、移動時の落下・衝撃など、お取り扱いが不適当なために生じた故障及び損傷。
  - 火災、地震、水害、落雷その他の天災地変、異常電圧、指定外の電源(電圧・周波数)の使用、又は公害、塩害、異物又は虫等の侵入等による故障及び損傷。
  - 油煙、熱、塵、水、直射日光等の劣悪設置環境による故障及び損傷。
  - 車両、船舶などに搭載された場合に生ずる故障及び損傷。
  - 消耗部分の消耗や損傷。
  - 本書の提示がない場合。
  - 本書にお買い上げ年月日、お客様名、販売店名の記入のない場合、あるいは字句を書き替えられた場合。
- 本製品の故障またはその使用上に生じたお客様の直接、間接の損害につきましては、当社はその責任を負いません。
- 本製品が、ご贈答などで修理を依頼される場合、あるいは転居後に修理を依頼される場合は、本書に記載された販売店にご相談ください。
- この保証書は、本書に明示した期間、条件のもとにおいて無料修理をお約束するものです。従ってこの保証書によってお客様の法律上の権利を制限するものではありません。
- 保証期間経過後の修理についてご不明な場合は、お買い上げの販売店又は弊社サポートセンターにお問い合わせください。
- 本書は日本国内においてのみ有効です。This warranty is valid only in Japan.
- 本書は再発行いたしませんので大切に保管してください。

本製品は、一般家庭内における通常利用を想定して製造しています。業務利用・商業利用等における故障の場合には、保証期間内でも有償修理となります。ご了承下さい。

※本保証書にお買い上げ日、販売店名の表記のない場合は無効となりますので、必ず記入の有無をご確認ください。

## 本製品に関するお問い合わせおよび修理に関するお問い合わせ



ネクシオン サポートセンター

TEL 0570-022336

&lt;受付時間&gt;

10:00~17:00 (土日祝日、年末年始、当社休業日を除く)

&lt;E-mail&gt; support@nexxon.jp

&lt;住所&gt; 〒339-0011 埼玉県さいたま市岩槻区長宮223番地1

発売元：株式会社 Freedom

©2021 Freedom Co., Ltd. All right reserved.

BT25B01(2021.12)